

*depuis 1840
chaque jour un peu plus ...*

Document à l'adresse de
l'utilisateur et de l'installateur



INSERT PELLETS P64V - 2



SOMMAIRE

INSTALLATION

- 1. PRÉAMBULE**
 - 1.1. PICTOGRAMMES
 - 1.2. USAGE PRÉVU
 - 1.3. OBJET ET CONTENU DU MANUEL
 - 1.4. ENTRETIEN DU MANUEL
 - 1.5. MISE A JOUR DU MANUEL
 - 1.6. GÉNÉRALITÉS
 - 1.7. PRINCIPALES NORMES DE SÉCURITÉ
 - 1.8. GARANTIE LÉGALE
 - 1.9. RESPONSABILITÉ DU FABRICANT
 - 1.10. CARACTÉRISTIQUES DE L'UTILISATEUR
 - 1.11. PIÈCES DÉTACHÉES
 - 1.12. PLAQUE SIGNALÉTIQUE
 - 1.13. LIVRAISON DU POÊLE
- 2. CONSIGNES DE SÉCURITÉ**
 - 2.1. RECOMMANDATIONS POUR L'INSTALLATEUR
 - 2.2. RECOMMANDATIONS POUR LE RESPONSABLE DE L'ENTRETIEN
 - 2.3. CONSIGNES DESTINÉES À L'UTILISATEUR
- 3. CARACTÉRISTIQUES DU COMBUSTIBLE**
 - 3.1. CARACTÉRISTIQUES DU COMBUSTIBLE
 - 3.2. STOCKAGE DU COMBUSTIBLE
- 4. MANUTENTION ET TRANSPORT**
 - 4.1. ENLÈVEMENT DE LA PALETTE DE TRANSPORT
- 5. PRÉPARATION DU LIEU D'INSTALLATION**
 - 5.1. CONSIDÉRATIONS GÉNÉRALES
 - 5.2. MESURES DE SÉCURITÉ
 - 5.3. LIEU D'INSTALLATION DU POÊLE
 - 5.4. ÉVACUATION DE LA FUMÉE
- 6. INSTALLATION**
 - 6.1. INSTALLATION DE L'APPAREIL
 - 6.2. PRISE D'AIR
 - 6.3. SCHÉMA DE MONTAGE
 - 6.4. CHARGEMENT DES PELLETS
 - 6.5. RÉALISATION DE TROUS TECHNIQUES SUR LE REVÊTEMENT
 - 6.6. BRANCHEMENTS

EMPLOI ET ENTRETIEN

- 7. DESCRIPTION DU POÊLE**
 - 7.1. CONFIGURATION INITIALE
 - 7.2. PANNEAU DE COMMANDE
 - 7.3. UTILISATION DU PANNEAU DE COMMANDE
 - 7.4. PARAMÈTRE DE FONCTIONNEMENT
- 8. OPÉRATIONS PRÉLIMINAIRES**
 - 8.1. CHARGEMENT DES PELLETS
 - 8.2. ALIMENTATION ÉLECTRIQUE
 - 8.3. PARAMÉTRAGES PRÉLIMINAIRES
- 9. UTILISATION DU POÊLE**
 - 9.1. ALLUMAGE
 - 9.2. MODIFICATION DES PARAMÈTRES
 - 9.3. EXTINCTION
 - 9.4. FONCTIONNEMENT AVEC UN THERMOSTAT AMBIANT
 - 9.5. FONCTIONNEMENT AVEC UNE SONDÉ AMBIANTE INSTALLÉE SUR LE POÊLE
- 10. FONCTIONS DISPONIBLES**
 - 10.1. FONCTION TIMER
 - 10.2. FONCTION ÉCONOMIE "ECO MODE"
 - 10.3. RALLUMAGE APRÈS UNE COUPURE DE COURANT
 - 10.4. FONCTION "BLOCAGE DU CLAVIER"
 - 10.5. FONCTION TEMPÉRATURE MINI
 - 10.6. FONCTION DELTA DE RALLUMAGE
- 11. GESTION DES ALARMES**
- 12. ENTRETIEN**
 - 12.1. MESURES DE SÉCURITÉ
 - 12.2. FONCTION NETTOYAGE POÊLE
 - 12.3. ENTRETIEN ORDINAIRE À L'ADRESSE DE L'UTILISATEUR
 - 12.4. Entretien extraordinaire
- 13. DESTRUCTION, RECYCLAGE ET MISE AU REBUT**
- 14. VUE ÉCLATÉE**
- 15. PERFORMANCES ET ENCOMBREMENT**
 - 15.1. PERFORMANCES TECHNIQUES
 - 15.2. ENCOMBREMENT GENERAL
- 16. SCHÉMA ÉLECTRIQUE**

CONDITIONS DE GARANTIE

INSTALLATION

1. PRÉAMBULE

Les appareils de chauffage GODIN sont fabriqués et testés conformément aux prescriptions de sécurité reportées dans les directives européennes de référence.

Cette notice s'adresse aux propriétaires, aux installateurs, utilisateurs et préposés à l'entretien des poêles et fait partie intégrante de l'équipement de l'appareil. En cas de doute sur le contenu et pour tout éclaircissement, contacter le fabricant ou le centre de service après-vente agréé en citant le numéro du paragraphe à éclaircir.

L'impression, la traduction et la reproduction, même partielle, de cette notice est soumise à l'autorisation GODIN. Les informations techniques, les diagrammes et les illustrations contenus dans cette notice ne peuvent pas être divulgués. Ne pas intervenir sur le poêle, si le contenu de cette notice n'a pas été parfaitement assimilé. En cas de doute, demander toujours la consultation ou l'intervention du personnel spécialisé GODIN.

GODIN se réserve le droit de modifier les caractéristiques techniques et/ou fonctionnelles du poêle à tout moment et sans préavis.

1.1. PICTOGRAMMES

Dans cette notice, les points importants ont été signalés par des pictogrammes suivants:



INDICATION: Indications concernant la bonne utilisation du poêle et les responsabilités des préposés.



ATTENTION: Note particulièrement importante



DANGER : Note comportementale importante sur la prévention des accidents et des dégâts matériels.

1.2. USAGE PRÉVU

! L'appareil GODIN est un poêle de chauffage domestique, alimenté exclusivement aux pellets de bois, à fonctionnement automatique.

Le poêle fonctionne uniquement avec la porte du foyer fermée.

Il est interdit d'ouvrir la porte pendant la marche du poêle.



L'appareil n'est pas destiné à être utilisé par des personnes (enfants compris) aux capacités physiques, sensorielles ou mentales réduites, ni par des personnes inexpérimentées, à moins qu'elles n'aient pu bénéficier, par le biais d'une personne responsable de leur sécurité, d'une surveillance ou d'instructions concernant l'utilisation de l'appareil.



L'usage susdit et les configurations prévues du poêle sont les seuls admis par le fabricant. Il est interdit d'utiliser le poêle sans respecter les instructions fournies.

1.3. OBJET ET CONTENU DU MANUEL

L'objet de cette notice est celui de fournir les règles fondamentales d'installation, d'entretien et d'utilisation de l'appareil. L'observance scrupuleuse de son contenu garantit un degré élevé de sécurité et de rendement du poêle.

1.4. ENTRETIEN DU MANUEL

Conservation et consultation

Cette notice doit être conservée soigneusement et doit toujours être disponible pour la consultation, aussi bien pour l'utilisateur que pour les préposés au montage et à l'entretien.

Cette notice fait partie intégrante de l'équipement du poêle.

Détérioration ou perte

En cas de nécessité, en demander un autre exemplaire à GODIN.

Cession du poêle

En cas de cession du poêle, cette notice doit être remise au nouveau propriétaire.

1.5. MISE A JOUR DU MANUEL

Cette notice reflète l'état de l'art au moment de l'introduction du poêle sur le marché.

1.6. GÉNÉRALITÉS

Communication avec le fabricant

Toute communication avec le fabricant du poêle doit mentionner le numéro de série et les informations reportées sur la plaquette d'identification.

Entretien extraordinaire

Les opérations d'entretien extraordinaires doivent être réalisées par un personnel qualifié et apte à intervenir sur le modèle de poêle objet de cette notice.

Responsabilité des opérations d'installation

GODIN n'est pas responsable des opérations d'installation du poêle. Cette responsabilité incombe à l'installateur, qui devra notamment vérifier le conduit de fumée et la bouche d'air, ainsi que l'adéquation des solutions d'installation proposées. Il devra aussi veiller à respecter toutes les règles de sécurité prévues par la législation en vigueur en la matière dans le pays d'installation.

Utilisation

En plus des instructions contenues dans cette notice, l'utilisation du poêle est aussi soumise à l'observance de toutes les règles de sécurité prévues par la législation en vigueur en la matière dans le pays d'installation.

1.7. PRINCIPALES NORMES DE SÉCURITÉ

- A) **Directive 2006/95/CE:** "Matériel électrique destiné à être employé dans certaines limites de tension".
- B) **Directive 2004/108/CE:** "Rapprochement des législations des pays membres en matière de compatibilité électromagnétique"
- C) **Directive 89/391/CEE:** "Mise en œuvre de mesures visant à promouvoir l'amélioration de la sécurité et de la santé des travailleurs au travail".
- D) **Directive 89/106/CEE:** "Relative au rapprochement des dispositions législatives, réglementaires et administratives des pays membres concernant les produits de construction".
- E) **Directive 85/374/CEE:** "Relative au rapprochement des dispositions législatives, réglementaires et administratives des pays membres en matière de responsabilité du fait des produits défectueux".
- F) **Directive 1999/5/CE:** "Concernant les équipements hertziens et les équipements terminaux de télécommunication et la reconnaissance mutuelle de leur conformité".
- G) **Norme Uni 14785/2006:** Concernant "les appareils de chauffage domestique alimentés avec des pellets en bois - Exigences et méthodes d'essai".

1.8. GARANTIE LÉGALE

Pour pouvoir bénéficier de la garantie légale prévue par la Directive CEE 1999/44/CE, l'utilisateur doit observer scrupuleusement les instructions reportées dans cette notice, notamment:

- opérer toujours dans les limites d'usage du poêle,
- effectuer toujours un entretien constant et diligent,
- n'autoriser l'utilisation du poêle qu'à des personnes expérimentées, aptes et formées dans ce but,
- utiliser des pièces détachées d'origine et adaptées au modèle de poêle.

Il faut aussi présenter:

- une preuve d'achat reportant la date de l'achat,
- un certificat de conformité de l'installation délivré par l'installateur.

La non-observance des instructions contenues dans cette notice fait automatiquement déchoir le droit à la garantie.

1.9. RESPONSABILITÉ DU FABRICANT

! Par la remise de cette notice, GODIN décline toute responsabilité, tant civile que pénale, directe ou indirecte, due à:

- une installation non conforme à la législation locale en vigueur et aux directives de sécurité,
- la non-observance partielle ou totale des instructions contenues dans cette notice,
- une installation effectuée par un personnel non qualifié et non formé,
- une utilisation non conforme aux directives de sécurité,
- des modifications et des réparations effectuées sur le poêle et non autorisées par le fabricant,
- l'utilisation de pièces détachées non d'origine ou non adaptées au modèle du poêle,
- négligence d'entretien,
- des événements exceptionnels.

1.10. CARACTÉRISTIQUES DE L'UTILISATEUR

! L'utilisateur du poêle doit être un adulte responsable ayant les connaissances techniques requises pour effectuer l'entretien ordinaire des composants du poêle.



Interdire l'accès du poêle aux enfants pendant qu'il est en marche.

1.11. PIÈCES DÉTACHÉES

Utiliser exclusivement des pièces détachées d'origine.

Ne pas attendre que les composants soient trop usés pour les remplacer. Remplacer un composant usé avant sa rupture prévient les dégâts provoqués par la rupture intempestive d'une pièce, qui pourrait occasionner de graves dommages à des personnes ou à des biens.

Effectuer le programme d'entretien comme indiqué dans le chapitre "Entretien".

1.12. PLAQUE SIGNALÉTIQUE

La plaquette d'identification appliquée sur le poêle reporte toutes les informations sur l'appareil, notamment les données du fabricant, le numéro de matricule et le marquage .

1.13. LIVRAISON DU POÊLE

Le poêle est livré parfaitement emballé dans un carton ou un film thermo rétractable et fixé sur une palette en bois qui permet de la manutentionner avec un chariot élévateur ou un autre engin de levage.

Le poêle est livré avec l'équipement suivant placé à l'intérieur:

- la notice d'installation et d'utilisation.
- la télécommande (seulement pour les modèles qui la prévoient),
- l'outil pour ouvrir la porte du foyer (seulement pour les modèles qui le prévoient).

2. CONSIGNES DE SÉCURITÉ

2.1. RECOMMANDATIONS POUR L'INSTALLATEUR

Observer les instructions reportées dans cette notice.

Les instructions de montage et de démontage du poêle sont réservées aux techniciens spécialisés.

La responsabilité des travaux effectués sur le lieu d'installation du poêle incombe à l'utilisateur, qui est aussi responsable de vérifier l'adéquation des solutions d'installation proposées.

L'utilisateur doit observer toute la législation locale, nationale et européenne en matière de sécurité. L'appareil doit être installé sur un sol d'une capacité portante suffisante.



Vérifier si les prédispositions du conduit de fumée et de la bouche d'air sont conformes au type d'installation.

Ne pas effectuer de branchements électriques provisoires avec des files non isolés.

Vérifier l'efficacité de la mise à la terre de l'installation.

Avant de procéder au montage ou au démontage du poêle, l'installateur doit observer les mesures de sécurité prévues par la loi, notamment:

- A) Ne pas opérer dans des conditions difficiles.
- B) Travailler en parfaites conditions psycho physiques et vérifier l'état de l'équipement de protection individuelle.
- C) Porter des gants de protection.
- D) Porter des chaussures de protection.
- E) Utiliser des outils munis d'une isolation électrique.
- F) Vérifier si la zone de travail est dégagée et sans obstacle.

2.2. RECOMMANDATIONS POUR LE RESPONSABLE DE L'ENTRETIEN



Observer les instructions reportées dans cette notice.

- Porter toujours l'équipement de protection individuelle.
- Avant d'entamer toute opération d'entretien, vérifier si le poêle est froid.
- Le poêle doit être considéré comme dysfonctionnant, même en cas de dérèglement d'un seul dispositif de sécurité.
 - Couper l'alimentation électrique avant d'intervenir sur les composants électriques, électroniques et les connecteurs.

2.3. CONSIGNES DESTINÉES À L'UTILISATEUR



Prévoir un lieu d'installation du poêle conforme à la législation locale, nationale et européenne.

• S'agissant d'un appareil de chauffage, les surfaces externes du poêle sont particulièrement chaudes. La prudence maximale est recommandée pendant son fonctionnement, notamment:

- ne pas toucher et ne pas s'approcher de la vitre de la porte au risque de se brûler,
- ne pas toucher à l'évacuation de la fumée,
- ne pas effectuer de nettoyage de quelque type que ce soit,
- ne pas vider les cendres,
- ne pas ouvrir la porte vitrée,
- ne pas ouvrir le tiroir à cendre (s'il est prévu),
- ne pas laisser approcher les enfants.
- Observer les instructions reportées dans cette notice.
- Observer les instructions reportées sur les plaquettes appliquées sur le poêle.

• Les plaquettes sont des dispositifs de sécurité qui doivent être toujours parfaitement lisibles. En cas de détérioration ou d'illisible, elles doivent être remplacées en s'adressant au fabricant pour en demander les originaux.

• Utiliser uniquement du combustible conforme aux indications reportées dans le paragraphe relatif aux caractéristiques du combustible.

• Suivre scrupuleusement le programme d'entretien ordinaire et extraordinaire.

• Ne pas allumer le poêle sans avoir d'abord effectué la vérification journalière préconisée dans le chapitre "Entretien" de cette notice.

- Ne pas allumer le poêle en cas de fonctionnement anormal, soupçon de rupture ou bruits insolites.
- Ne pas jeter d'eau sur le poêle en marche, y compris pour éteindre le feu dans le brasier.
- Ne pas éteindre le poêle en tirant sur la prise électrique.
- Ne pas s'appuyer sur la porte ouverte car cela pourrait déstabiliser le poêle.
- Ne pas utiliser le poêle comme support ou ancrage de tout type.
- Ne pas nettoyer le poêle tant que la structure et les cendres n'aient complètement refroidies.
- Ne toucher la porte que lorsque le poêle est froid.
- Opérer toujours avec calme et dans la sécurité maximale.
- En cas d'incendie dans la cheminée, éteindre le poêle en suivant la procédure décrite dans le paragraphe 9.2.
- En cas de dysfonctionnement du poêle causé par un mauvais tirage du conduit de fumée, procéder à son nettoyage, en suivant la procédure décrite dans le paragraphe 12.2.6.
- Le nettoyage du conduit de fumée doit s'effectuer comme décrit dans le paragraphe.
- Ne pas toucher les parties peintes pendant la marche du poêle pour ne pas les endommager.

3. CARACTÉRISTIQUES DU COMBUSTIBLE

3.1. CARACTÉRISTIQUES DU COMBUSTIBLE

Les pellets (Fig. 3.1) proviennent des résidus de bois de différentes essences compressés mécaniquement dans le respect de l'environnement. C'est le seul combustible prévu pour ce type de poêle.

L'efficacité et le rendement thermique du poêle peuvent varier en fonction du type et de la qualité des pellets utilisés.

Pour un fonctionnement optimal du poêle, les pellets doivent avoir les caractéristiques suivantes:

- dimensions ~ Ø 6 mm;
- longueur max. 30 mm;
- taux d'humidité max: de 6 à 9%.

Le poêle est équipé d'un logement de réserve des pellets, dont la contenance est reportée dans le tableau des données dans la notice technique jointe.

Le réservoir de chargement est situé dans la partie supérieure. Elle doit toujours pouvoir s'ouvrir pour charger les pellets et doit rester fermée pendant la marche du poêle.



Pour des raisons de contrôle de la température d'exercice, le poêle ne peut pas fonctionner avec du bois traditionnel.



Il est interdit d'utiliser le poêle comme incinérateur de déchets.

3.2. STOCKAGE DU COMBUSTIBLE

! Les pellets doivent être stockés au sec et à une température pas trop basse. Pour que les pellets soient à une température et à un taux d'humidité adéquats, il est conseillé d'en tenir quelques sacs dans la pièce où est installé le poêle ou dans une pièce contigüe. Des pellets humides et/ou froids (5°C) réduisent le rendement thermique du combustible et obligent à nettoyer plus souvent le brasier (imbrûlés) et le foyer.

! Faire particulièrement attention au stockage et à la manutention des sacs de pellets, ne pas les écraser afin de prévenir la formation de sciure.

L'introduction de sciure dans le réservoir du poêle peut bloquer le système de chargement des pellets.

Des pellets de mauvaise qualité nuisent à la bonne marche du poêle et font déchoir le droit à la garantie.

Les caractéristiques des pellets doivent être conformes aux exigences des normes UNI EN 14961-2.



Fig.3.1

4. MANUTENTION ET TRANSPORT

Le poêle est livré avec toutes les pièces prévues. Faire attention à l'instabilité du poêle. Le barycentre du poêle est déplacé vers l'avant.

Tenir compte des indications susdites en manutentionnant le poêle sur la palette de transport.

Éviter toute manœuvre brusque pendant la manutention.

Vérifier si la portée du chariot élévateur est adaptée au poids du poêle à manutentionner.

Le manutentionnaire est responsable de la manutention des charges.



Ne pas laisser les enfants jouer avec les éléments d'emballage (film, polystyrène). Danger d'étouffement!

4.1. ENLÈVEMENT DE LA PALETTE DE TRANSPORT

Pour détacher le poêle de la palette de transport, suivre les instructions reportées en 14.1

5. PRÉPARATION DU LIEU D'INSTALLATION

5.1. CONSIDÉRATIONS GÉNÉRALES

Les paragraphes suivants reportent les instructions à suivre pour obtenir le meilleur rendement de votre poêle. Quoi qu'il en soit, ces instructions sont toujours soumises à la législation en vigueur en la matière dans le pays d'installation de l'appareil.

5.2. MESURES DE SÉCURITÉ

La responsabilité des travaux effectués sur le lieu d'installation du poêle incombe à l'utilisateur, qui est aussi responsable de vérifier l'adéquation des solutions d'installation proposées.

L'utilisateur doit observer toute la législation locale, nationale et européenne en matière de sécurité

L'appareil doit être installé sur un sol d'une capacité portante suffisante.

Les instructions de montage et de démontage du poêle sont réservées aux techniciens spécialisés

Avant de procéder au montage ou au démontage du poêle, l'installateur doit observer les mesures de sécurité prévues par la loi, notamment:

A) Ne pas opérer dans des conditions difficiles.

B) Travailler en parfaites conditions psycho physiques et vérifier l'état de l'équipement de protection individuelle.

- C) Porter des gants de protection.
- D) Porter des chaussures de protection.
- E) Utiliser des outils munis d'une isolation électrique.
- F) Vérifier si la zone de travail est dégagée et sans obstacle.

5.3. LIEU D'INSTALLATION DU POÊLE

Veiller à ce que structures et autres éléments susceptibles de s'enflammer sous l'effet des radiations chaudes du feu soient protégés.

Les parquets ou autre sol en matériau inflammable doivent être protégés par un matériau ignifuge (ex: par une plaque de tôle de 2 à 3 mm d'épaisseur). Cette protection doit s'étendre à la surface de sol devant le poêle.

Les éventuelles poutres en bois situées au-dessus du poêle doivent être protégées à l'aide d'un matériau ignifuge.

! **Prévoir un dégagement accessible de façon à pouvoir procéder aux interventions d'entretien.**

5.4. ÉVACUATION DE LA FUMÉE

Le poêle marche avec la chambre de combustion en dépression, il est donc indispensable de s'assurer de l'étanchéité du conduit d'évacuation de la fumée. Le poêle doit être raccordé à son propre conduit d'évacuation de la fumée apte à assurer une dispersion adéquate des produits de la combustion dans l'atmosphère.

Les composants du système d'évacuation de la fumée doivent être déclarés idoines aux conditions de fonctionnement et homologués CE.

! Il est conseillé d'isoler les tubes avec du matériau isolant (laine de roche par exemple) ou d'utiliser des tubes en acier à double cloison, toute la partie du conduit de fumée à l'intérieur de l'habillage.

! Il est obligatoire de réaliser un premier tronçon vertical de 1,5 m minimum afin de garantir une bonne évacuation de la fumée.

En plus de l'angle dérivant du raccordement arrière du poêle à la cheminée, il est conseillé de ne pas effectuer plus de 3 dévoiements sur le parcours en utilisant des coudes à 45-90° ou des raccords en T.

Prévoir toujours un raccord en T avec regard pour chaque modification horizontale et verticale du parcours d'évacuation de la fumée.

Les tronçons horizontaux doivent avoir une longueur maximale de 2-3 m et une pente vers le haut de 3-5% (Fig. 5.4.1).

Les tubes doivent être fixés à la cloison avec les colliers prévus à cet effet.

Le raccord d'évacuation de la fumée NE DOIT PAS ÊTRE connecté:

- À un conduit utilisé par d'autres générateurs (chaudières, poêles, cheminées, etc.),
- À des extracteurs d'air (hottes, purgeurs, etc.), même s'il est tubé.

Il est interdit de monter des clapets d'interruption et de tirage.

L'évacuation des produits de combustion doit s'effectuer par le toit.

! Un conduit d'évacuation de la fumée de plus de 5 m et un tirage insuffisant (présence de plusieurs coudes, terminal d'évacuation inadéquat, etc.) provoquent une mauvaise évacuation de la fumée.

Dans ce cas, il faudra modifier les paramètres de fonctionnement (évacuation de la fumée et chargement des pellets) afin d'adapter le poêle aux caractéristiques effectives du conduit de fumée. Contacter à ce propos le service après-vente.

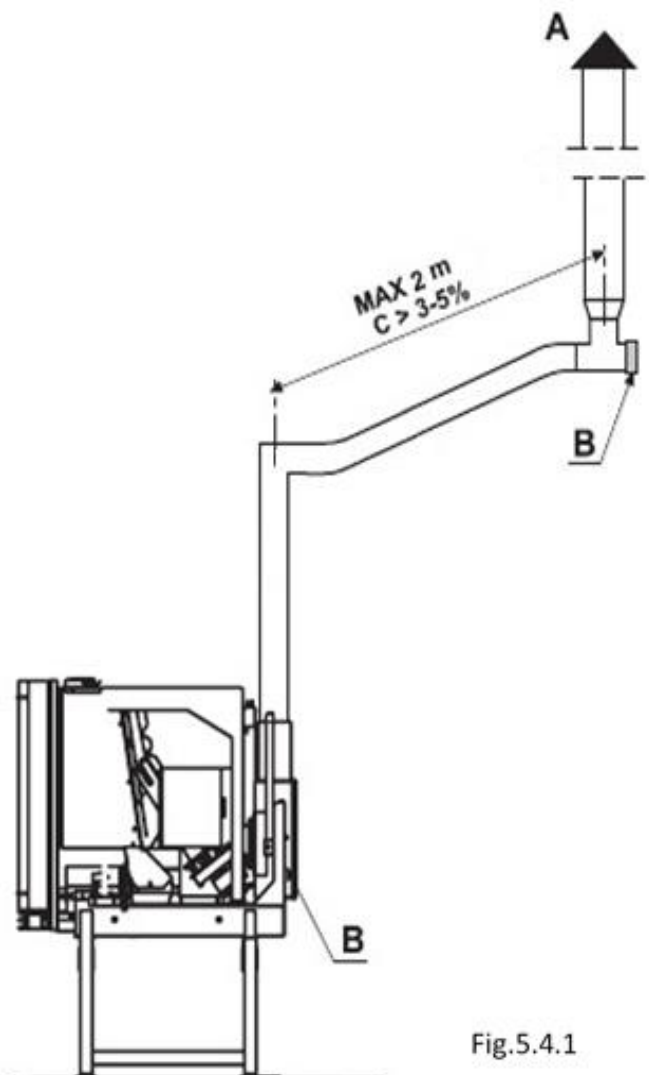

Fig.5.4.1

5.4.1 Évacuation par le toit à travers un conduit traditionnel

Les dimensions et les matériels de construction d'un conduit d'évacuation de la fumée doivent être conformes aux normes UNI 10683 - EN 1856-1-2 - EN 1857 - EN 1443 - EN 13384-1-3 - EN 12391-1.

Des conduits **DÉLABRÉS**, construits avec des matériaux inadaptés (fibrociment, acier galvanisé, etc. à la surface interne rêche et poreuse) sont hors la loi et nuisent au bon fonctionnement du poêle.

L'évacuation de la fumée peut s'effectuer à travers un conduit traditionnel (Fig. 5.4.2), à condition de respecter les règles suivantes:

- vérifier l'état du conduit, s'il est vieux, il est conseillé de le tuber avec un tube en acier opportunément isolé (laine de roche, vermiculite).
- la fumée peut s'évacuer directement dans un conduit à condition qu'il ait une section maximale de 15 × 15 cm ou un diamètre 15 cm et qu'il soit visitable.

! Si la section du conduit est plus grande, il faudra le tuber avec un tube en acier (d'un diamètre adapté à la longueur du parcours) opportunément isolé (Fig. 5.4.3).

Vérifier si le conduit est bien scellé à l'ouvrage en maçonnerie.

Éviter le contact avec des matériaux inflammables (poutres en bois par exemple) et, quoi qu'il en soit, les isoler avec un matériau ignifuge.

! Si les tubes doivent être passés à travers des toits ou des cloisons en bois, il est conseillé d'utiliser les kits prévus à cet effet, homologués et que l'on trouve dans le commerce.

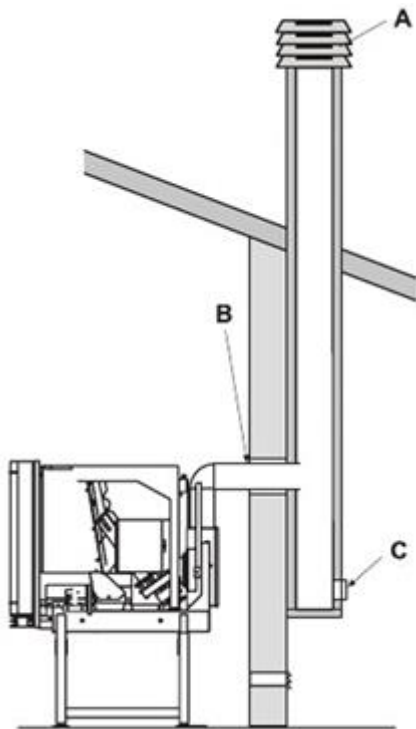

Fig.5.4.2

- A. Sortie de toit anti vent
- B. Jointoiement
- C. Regard

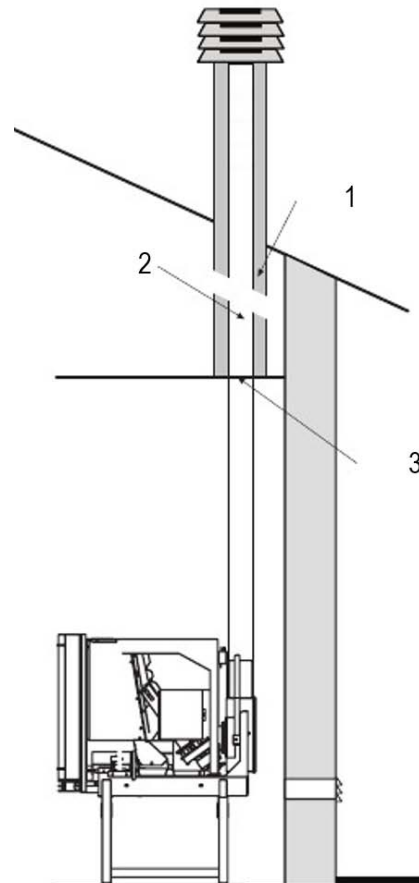

Fig.5.4.3

- 1. Vermiculite et/ou laine de roche
- 2. Tube en acier
- 3. Panneau de fermeture

6. INSTALLATION

6.1. INSTALLATION DE L'APPAREIL

En cas d'installation dans une cheminée existante, ou une création, le poêle est muni d'un châssis équipé de rails à glissières pour faciliter le retrait de l'appareil durant les interventions courantes d'inspection et de contrôle des pièces mécaniques et électriques.

Le châssis d'extraction est composé de (Fig.6.1.1):

- Châssis soubassement d'évacuation des fumées. (A)
- Raccord vertical arrière d'évacuation des fumées Ø 80 mm (B)
- Fiche de prise de courant. (C)
- Cadres latéraux d'adaptation au revêtement. (D)

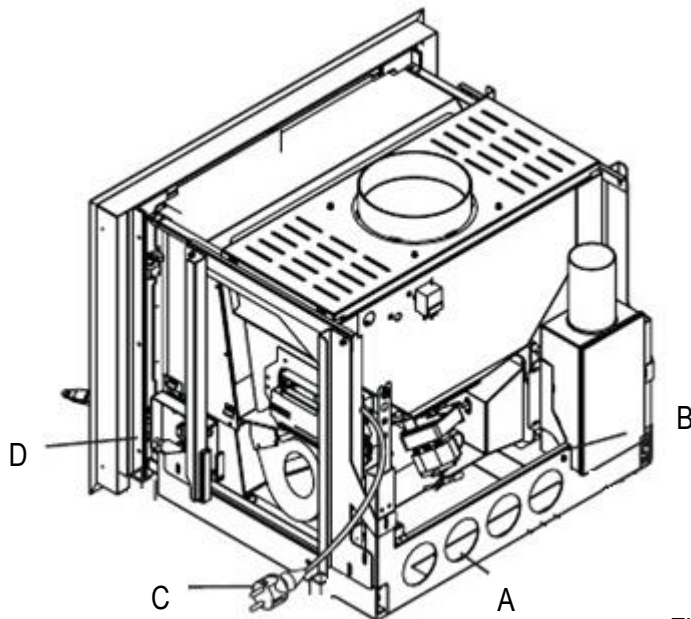

Fig.6.1.1

Installation:

1. Dégager l'appareil du châssis soubassement. (Fig.6.1.2)
2. Positionner et fixer le châssis soubassement au plan de la cheminée à l'aide de chevilles. (Fig.6.1.3)
3. Remonter les glissières télescopiques et replacer le poêle sur le soubassement. (Fig.6.1.4)
4. Installer la goutte de pellets selon le besoin, en utilisant le matériel que l'on trouve couramment en commerce et qui sera installé au gré de l'installateur
5. **!** Dans la base de la sole foyer doit être réalisé un conduit afin de permettre la circulation pour éviter une surchauffe de l'appareil.

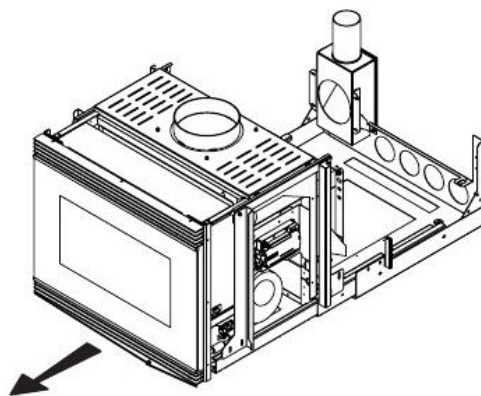

Fig.6.1.2

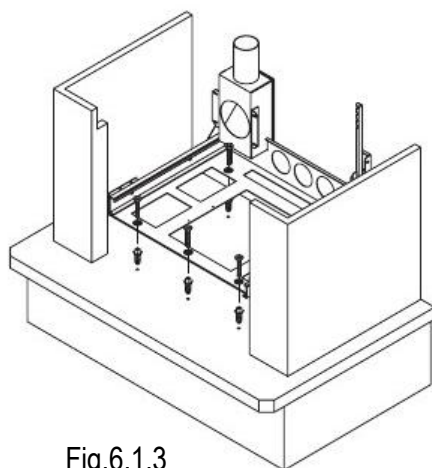

Fig.6.1.3

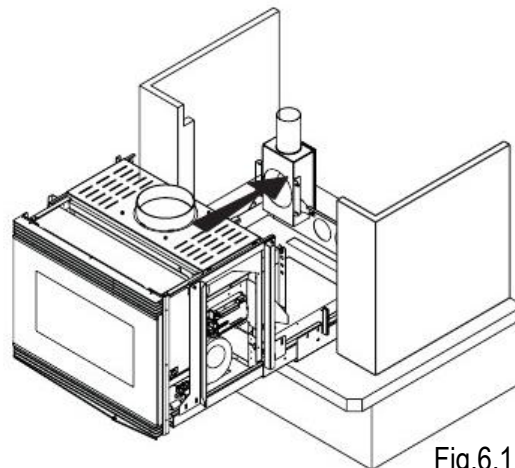

Fig.6.1.4

6.1.1 Dégagement de l'appareil



DANGER

Ne pas utiliser le système de glissement de l'appareil pour charger le pellet dans le réservoir pendant le fonctionnement de l'appareil.

Extraction du poêle:

Pour retirer le poêle, procéder comme suit (Fig.6.1.5):

1. Ouvrir la porte
2. Insérer la clavette (1) dans son logement
3. Tourner la clavette dans le sens contraire des aiguilles d'une montre en position (O)
4. Extraire le poêle en faisant force sur les deux orifices latéraux (2)

! Cette opération déclenche un microinterrupteur de sécurité (W) qui coupe l'alimentation électrique.

Insertion du poêle

Pour insérer le poêle, procéder comme suit (Fig.6.1.5):

1. Pousser le poêle dans son logement
2. Insérer la clavette (1) dans son orifice
3. Tourner la clavette dans le sens des aiguilles d'une montre en position (I)
4. Retirer la clavette et fermer la porte

! L'alimentation électrique sera rétablie par le microinterrupteur de sécurité (W)

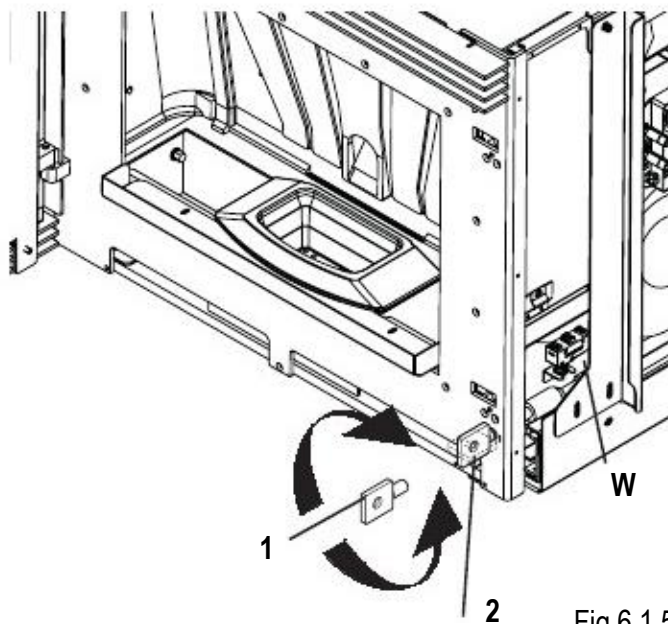

Fig.6.1.5

6.2. PRISE D'AIR

Réaliser sur le mur à hauteur du poêle deux prises d'air externes de 14 cm de diamètre dotées de grille anti-insectes. Les trous doivent être pratiqués à un niveau inférieur par rapport au plan du foyer.

La prise d'air servira à fournir de l'air à la chambre de combustion. **Air comburant.**

Les prises d'air devront être espacées d'au moins 50 cm pour éviter tout passage de fumée du foyer au circuit de chauffage.

Pour les raccordements supérieurs à 1 mètre de parcours, il est conseillé d'augmenter le diamètre du conduit pour la prise d'air comburant de 10 % par mètre de parcours en plus.

6.2.1 Prise d'air comburant

L'air comburant pénètre dans l'enceinte du poêle à partir de la prise d'air, puis il est aspiré dans la chambre de combustion à travers un conduit placé à l'arrière du poêle.

La prise d'air doit être placée de façon de ne pouvoir être bouchée par hasard.



La norme UNI 10683 interdit tout prélèvement d'air comburant à partir de garages, de lieux de stockage de matières combustibles ou dont l'activité est sujette au risque d'incendie.



Le trou de la prise d'air externe ne doit pas être raccordé au poêle moyennant un tuyau.



Si d'autres appareils de chauffage sont placés dans la pièce, les prises de l'air comburant doivent être agrandies pour garantir le volume d'air nécessaire pour le bon fonctionnement de tous les dispositifs.



Si dans les locaux où le poêle est installé il y a un ou quelques extracteurs en fonction (p. ex. hottes aspirantes de cuisine), pourraient se présenter quelques perturbations de la combustion dues à la faute d'air comburant.

6.3. SCHÉMA DE MONTAGE

Le montage doit être fait par un personnel qualifié, et doit respecter les normes en vigueur.

1. Jointoyer.
 2. Revêtement en fibre céramique ou en laine de roche pourvu de feuille d'aluminium externe ou de conduit de fumée à double paroi.
 3. Prise d'air externe sous le niveau de la sole foyer.
 4. Grille de récupération de chaleur, à fixer dans le point le plus haut du revêtement.
 5. Contre hotte et structure portante ignifuge.
 6. Protéger les parties en bois avec un matériau ignifuge
 7. Distance minimum de 1 cm entre habillage et poêle
 8. En présence de structures ou de matériaux inflammables à l'arrière du foyer, la distance minimale de ceux-ci doit être de 20 cm.
 9. La distance minimale du poêle à des matériels combustibles doit être de 20 cm.
- La distance minimale des matériaux combustibles doit être de 20 cm.
 - Si le poêle est raccordé à un conduit de fumée précédemment utilisé pour d'autres cheminées, il est nécessaire de le ramoner afin d'éviter tout mauvais tirage et afin d'éviter que les dépôts de substances non brûlées ne s'enflamment.
 - Une mauvaise installation peut compromettre la sécurité de l'appareil.
 - Le personnel qualifié doit pouvoir accéder à des zones internes de l'appareil lorsque celui-ci ne fonctionne pas.
 - Le revêtement doit être en matériau ignifuge et ne doit pas avoir de parties séparables de manière à ce que les parties sous tension et celles en mouvement soient inaccessibles à l'utilisateur.
 - Ne placez pas d'objets ou de matériaux inflammables dans le rayonnement du foyer, et en tout cas pas moins de 1 m.

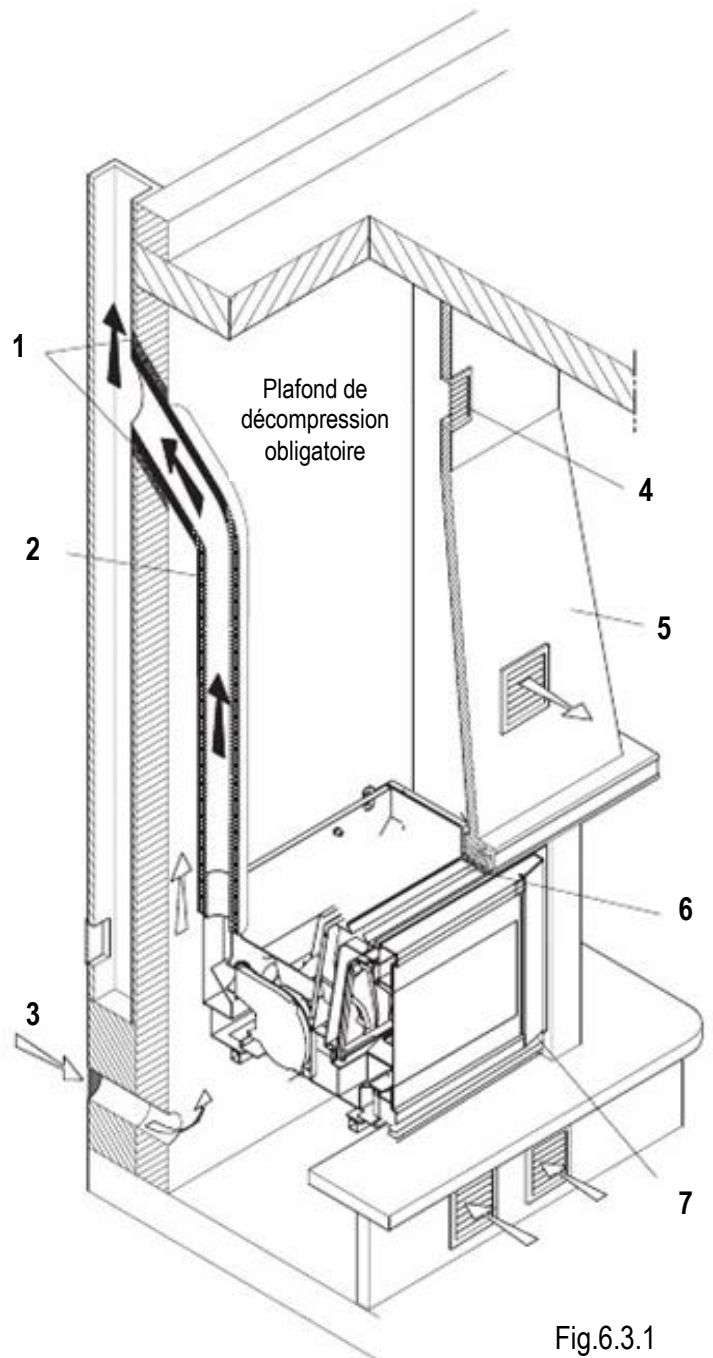

Fig.6.3.1

6.4. CHARGEMENT DES PELLETS

☞ Les pellets sont chargés à partir d'un volet aménagé dans le revêtement et relié au poêle grâce à des accessoires spécifiques (en option). L'installation se fait dans le respect des consignes figurant dans l'emballage.

☞ Ne pas utiliser le système d'extraction du poêle pour remplir le réservoir de pellets.

☞ L'installation d'accessoires non d'origine est déconseillée.



La chute de pellets à l'extérieur du réservoir peut provoquer des dommages, empêcher le bon fonctionnement du poêle et générer des foyers d'incendie.



Le tuyau de remplissage de pellets ne doit servir qu'à remplir le réservoir du poêle et non comme un prolongement du réservoir. Éviter de charger plus de pellets que le permet le réservoir.

6.5. RÉALISATION DE TROUS TECHNIQUES SUR LE REVÊTEMENT

Le revêtement doit être réalisé uniquement par du personnel qualifié.

Il faut réaliser des trous techniques sur le revêtement et sur la hotte pour:

- A. Localisation de l'affichage. (110 x 230 mm)
- B. Les deux bouches de ventilation du faux-plafond (2 orifices de 20 cm² minimum chacun)
- C. L'évacuation de la chaleur en partie haute de la hotte. (500 cm²)
- D. Les bouches d'aspiration du moteur sur le soubassement et l'aération du revêtement sur le soubassement. (400 cm²)
- E. Le chargement du pellet sur la hotte, soit en façade soit sur le côté. (295 x 295 mm)

Les trous doivent respecter les mesures indiquées.

6.6. BRANCHEMENTS

6.6.1 Branchement électrique

Il suffit de brancher le poêle au secteur d'alimentation électrique par l'intermédiaire de la fiche fournie à cet effet.

 **Le branchement électrique (fiche) doit être facile d'accès y compris après l'installation du poêle.**

! Dans le cas où le câble d'alimentation serait endommagé, il doit être changé par le service d'assistance technique ou par un technicien qualifié de façon à prévenir tout risque.

6.6.2 Mise à la terre

 **DANGER**

Il est impératif que le circuit électrique soit pourvu d'une mise à la terre et d'interrupteur différentiel conformément aux dispositions légales en vigueur.

! La conduite d'évacuation des fumées doit être raccordée à la terre.

6.6.3 Installation du panneau de contrôle

Le panneau de contrôle du poêle peut être installé sur une cloison en Placoplatre. Il faudra pour cela percer un trou (105x60 mm) et appliquer au dos la tige de fixation fournie à l'aide de deux écrous.

 Ne pas installer le panneau dans une zone chaude de la buse.

 Passer le câble entre le panneau et le poêle de sorte que la température ne l'endommage pas pendant le fonctionnement normal du poêle.

Le panneau de contrôle doit être relié au poêle à l'aide du câble fourni, au niveau de ma prise RJ11 à l'arrière de la base du poêle.

6.6.4 Branchement au thermostat ambiant

Le poêle est déjà prévu pour le raccord à un thermostat ambiant externe (en position normalement ouverte).

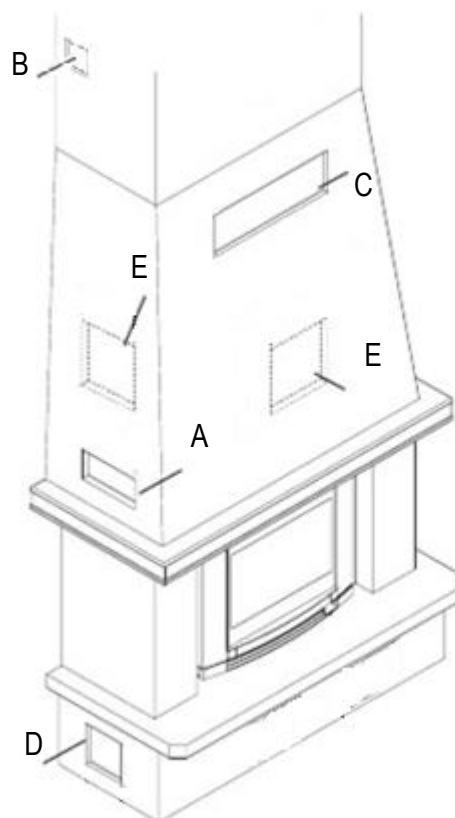

Fig.6.5.1

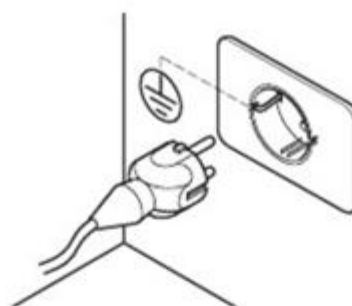

Fig.6.5.2

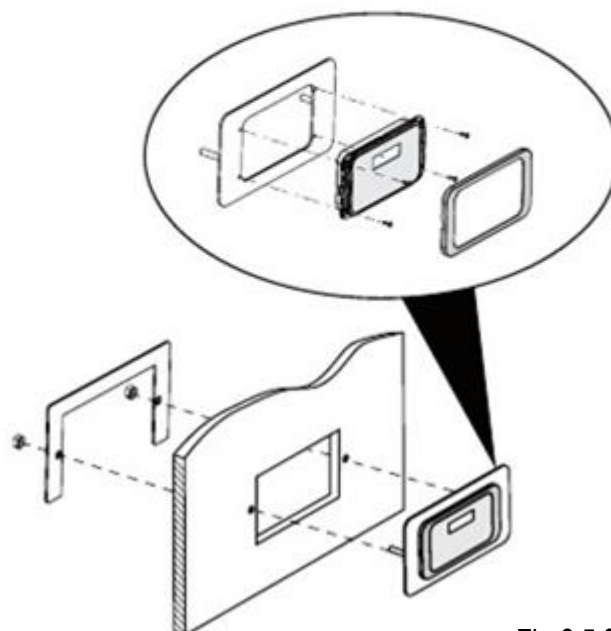

















Fig.6.5.3

EMPLOI ET ENTRETIEN

7. DESCRIPTION DU POÊLE

7.1. CONFIGURATION INITIALE

En fonction du type d'installation, le poêle doit être configuré de façon propre afin d'optimiser son fonctionnement. Pour ce faire, alimenter d'abord le poêle en appuyant sur l'interrupteur situé au dos.

- a) À l'aide des touches   , sélectionner le menu configuration  et appuyer sur  ;
- b) Sélectionner le mot de passe "7" avec la touche  et confirmer avec la touche  .
- c) Sélectionner le sous-menu [30] à l'aide des touches   ; "r -- □" se met à clignoter.
- d) Appuyer sur la touche  et entrer "54" avec les touches   ;
- e) Appuyer sur la touche  pour confirmer.
- f) La configuration actuellement en cours s'affiche.
- g) Pour modifier, appuyer sur la touche  et entrer le chiffre correspondant à la nouvelle configuration avec les touches   .
- h) Appuyer sur la touche  pour confirmer.

! Il est possible qu'un message d'alarme s'affiche pendant quelques secondes après avoir modifié la configuration. L'ignorer et éteindre le poêle en appuyant sur l'interrupteur situé au dos. Attendre quelques secondes, puis le rallumer.

DEUX CONFIGURATIONS DIFFÉRENTES SONT PROGRAMMABLES:

CONFIGURATION 1 (par défaut)

Cette configuration convient aussi pour allumer et éteindre le poêle manuellement ou de façon programmée. Le poêle module sa puissance en fonction de la température ambiante lue par la sonde à bord. Cette sonde dispose d'une longueur de câble suffisante pour être positionner aux alentours de l'appareil.

Il est possible d'activer la fonction "Eco-mode" afin que le poêle s'éteigne lorsque la température programmée a été atteinte et se rallume une fois que la température ambiante descend.

Dans cette configuration il est possible de sélectionner aussi la fonction TEMPÉRATURE MINI (voir 10.5).

CONFIGURATION 2

Sélectionner cette configuration lorsque le poêle est géré par un thermostat (ou chrono-thermostat) extérieur. Ce thermostat devra avoir un branchement de type « contact sec ».

Dans cette configuration le poêle s'éteint lorsque le thermostat extérieur se déclenche une fois que la température programmée aura été atteinte.

Dans cette configuration il n'est pas possible de sélectionner la fonction TEMPÉRATURE MINI.

7.1.1 Branchement à chrono-thermostat extérieur

Il est possible de connecter un chrono-thermostat extérieur qui éteint et allume le poêle en fonction de la température programmée.

Lorsque la température est atteinte, le thermostat ouvre le circuit et éteint le poêle.

Le thermostat extérieur doit être branché aux deux bornes situées sur la carte électronique qui ont été préalablement raccordées en usine. Débrancher les deux bornes et y brancher les deux contacts du thermostat.







Il est important de placer le poêle dans la **configuration 2** en suivant les instructions reportées dans le paragraphe "Configuration initiale".

! Après avoir installé le chrono-thermostat, le premier allumage du poêle doit s'effectuer manuellement pendant que le chrono-thermostat est en mode "appel". Procéder de même après une coupure de courant, ainsi qu'après une extinction manuelle du poêle.

! Pour ne pas le superposer à des tranches horaires de fonctionnement, il est conseillé de désactiver (programmer sur OFF) le timer du poêle.

7.2. PANNEAU DE COMMANDE





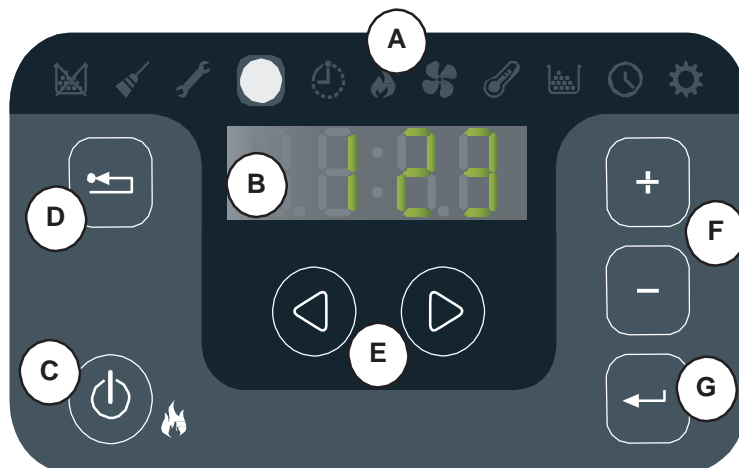

Composition du clavier de commande:

- A. La partie haute avec les LEDS d'état et les icônes rétro éclairées identifiant chaque fonction.
- B. Écran à LEDS.
- C. Touche d'allumage 
- D. Touche "Annuler" et afficher " Alarme" 
- E. Deux touches flèche pour se déplacer dans les différents menus  
- F. Deux touches  et  pour accéder aux sous-menus et modifier les paramètres de fonctionnement
- G. Touche envoi  pour confirmer le paramètre ou la sélection.









 S'agissant d'un clavier capacitif tactile, il suffit juste d'appuyer les touches pour les activer.

7.2.1 Voyants lumineux

ICONE	MESSAGE	DESCRIPTION
	Température des fumées non atteinte	La température minimum requise pour valider l'étape de démarrage n'est pas atteinte.
	Entretien	Elle signale qu'il faut effectuer une opération d'entretien.
	Assistance	Elle signale le déclenchement d'une alarme.
	Récepteur de la télécommande	En option
	Timer activé	Elle signale l'activation de la fonction timer
	Led signalant l'état (près de la touche )	Led allumée: signale que le poêle est en marche. Led clignotante: signale que le poêle est en cours d'allumage ou en veille. Led éteinte: signale que le poêle est éteint.









7.2.2 Description du menu

ICONE	FONCTION	DESCRIPTION	VALEURS
	Puissance	Mise au point de la puissance de fonctionnement.	1...5
	Ventilation *(si prévue)	Règle la puissance du ventilateur de l'air ambiant.	OFF*, 1...5; Auto ; Hi
	Température	Affiche la température ambiante et permet de programmer la température voulue.	6°C...51°C
	Fuel	Fonction non utilisée.	
	Timer	Active ou désactive la minuterie. Quand la minuterie est activée l'icône  est affichée fixe.	ON - OFF

ICONE	FONCTION	SOUS MENU	DESCRIPTION	VALEURS	
	Mise au point	[1]	Minuterie hebdomadaire	Affectation des programmes (max 3) aux différents jours de la semaine.	[d1] ... [d7]
		[2]	Programmes	Configuration des programmes	[P1] ... [P6]
		[3]	Horloge / date	Réglage de l'horloge et de la date	
		[4]	Heures résiduelles	Affiche le nombre d'heures restantes jusqu'au prochain entretien préconisé. La valeur "Hi" indique un nombre supérieur à 999 heures.	
		[5]	Informations de système	Affiche la version du logiciel en cours.	
		[6]	Fonction inactive		
		[7]	Fonction Eco	Active ou désactive le mode Eco qui permet l'arrêt et le rallumage automatique en fonction de la température ambiante (uniquement en configuration 1)	OFF; Eco
		[8]	Delta de rallumage	Différence en degrés, par rapport à la température ambiante, en dessous de laquelle le poêle se rallume (uniquement en configuration 1)	0,5...5,0°C
		[9]	Température hors-gel		OFF; 3...20°C
		[10]	Verrouillage clavier	Configuration verrouillage des touches.	OFF; Lo; Hi
		[11]	Luminosité écran	Règle le degré de luminosité de l'écran.	OFF; 1...5
		[12]	Mode affichage	Configuration de l'affichage des données.	OFF; 1...4
		[13]	Volume avertisseur sonore	Configuration du volume de l'avertisseur sonore.	OFF; 1...5
		[14]	Type de pellets	Il est possible de programmer 3 types de pellets différents.	1...3
		[15]	Fonction inactive		
[30]	Menu installateur	Modifie/affiche la configuration du poêle.	PWD: "54"		
[40]	Menu de service	Menu destiné au SAV.			

Les sous-menus [30] et [40] du menu configuration sont protégés par un mot de passe et sont à l'usage exclusif du service d'assistance technique.

7.3. UTILISATION DU PANNEAU DE COMMANDE

- L'effleurement des touches   fait défiler les différents menus qui s'illuminent au fur et à mesure.
- Pour modifier les réglages d'une fonction donnée il suffit d'appuyer sur la touche  quand elle s'affiche et d'en modifier les valeurs avec les touches  
- Appuyer de nouveau sur la touche  pour confirmer la modification.
- En général tous les paramètres qui clignotent peuvent être modifiés à l'aide des touches  
- La touche "Annuler"  permet d'annuler la modification. Un effleurement prolongé permet d'afficher le code de l'alarme qui s'est éventuellement déclenchée.







7.4. PARAMÈTRE DE FONCTIONNEMENT

Le fonctionnement du poêle dépend des paramètres de puissance, ventilation et température réglés par l'utilisateur.

7.4.1 Modification de la puissance







La puissance correspond à la quantité de chaleur produite par le poêle, et influe donc directement sur la consommation.

Pour modifier la puissance:

- À l'aide des touches   , sélectionner le menu puissance  et appuyer sur  ;
- Le paramètre de la puissance se met à clignoter; le modifier avec les touches   (1 minimum, ..., 5 maximum).
- Appuyer sur la touche  pour confirmer la mise au point.

7.4.2 Modification de la ventilation







Pour changer la valeur de la ventilation:

- À l'aide des touches   , sélectionner le menu puissance  et appuyer sur  ;
- La valeur de ventilation va clignoter, modifier avec les touches   ;
 - "OFF" = Le ventilateur est complètement exclu et le poêle ne fonctionne qu'avec la convection naturelle.
 - "1" minimum, ..., "5" maximum.
 - "Auto" = Fonctionnement automatique (le poêle met en place de manière autonome la vitesse du ventilateur et la puissance du poêle par rapport à la température ambiante).
 - "Hi" = Fonctionnement ultrarapide (à utiliser seulement s'il y a la nécessité de réchauffer rapidement une pièce).
- Appuyer sur la touche  pour confirmer les données choisies.

7.4.3 Modification de la température ambiante

La modification de ce paramètre définit la température ambiante que l'on souhaite atteindre et qui sera directement lue par la sonde installée sur le poêle.

Pour modifier la valeur de la température voulue:

- À l'aide des touches   sélectionner le menu température  et appuyer sur  ;
- Le paramètre de la température se met à clignoter; le modifier avec les touches   ;
- Appuyer sur la touche  pour confirmer la mise au point.

8. OPÉRATIONS PRÉLIMINAIRES

8.1. CHARGEMENT DES PELLETS

La première opération à effectuer avant d'allumer le poêle est celle de remplir la trémie de pellets.

Les pellets doivent être versés dans la trémie avec une petite pelle.

Ne pas vider directement le sac dans la trémie pour ne pas y jeter de la sciure ou des corps étrangers qui pourraient nuire au bon fonctionnement du poêle, et ne pas verser de pellets en dehors de la trémie.

 Les pellets sont chargés à partir d'un volet aménagé dans le revêtement et relié au poêle grâce à des accessoires spécifiques (en option). L'installation se fait dans le respect des consignes figurant dans l'emballage.

 Ne pas utiliser le système d'extraction du poêle pour remplir le réservoir de pellets.

 Le tuyau de remplissage de pellets ne doit servir qu'à remplir le réservoir du poêle et non comme un prolongement du réservoir. Éviter de charger plus de pellets que le permet le réservoir.

8.2. ALIMENTATION ÉLECTRIQUE

Brancher le poêle au secteur en plaçant l'interrupteur d'allumage situé au dos du poêle sur "I" (Fig. 8.2). La mise sous tension est signalée par une série de bips par intermittence et par l'allumage de l'écran.

! En prévision d'une longue période d'inactivité, il est conseillé de placer l'interrupteur au dos du poêle sur OFF (O).

 En branchant le poêle à une prise de courant, s'assurer de ne pas toucher les touches du panneau de commande.



Fig.8.2

8.3. PARAMÉTRAGES PRÉLIMINAIRES

Avant d'utiliser le poêle, il faut programmer la langue, la date et l'heure en cours.

8.3.1 Paramétrage de l'heure et de la date

Pour modifier la date:

- a) À l'aide des touches ◀ ▶, sélectionner le menu configuration ⚙ et appuyer sur ↵ ;
- b) Sélectionner le mot de passe "7" avec la touche + et confirmer avec la touche ↵ ;
- c) À l'aide de la touche + sélectionner le sous-menu [3] et confirmer avec la touche ↵ ;
- d) Le paramètre de l'heure se met à clignoter, le modifier avec les touches + - puis appuyer la touche ▶ ;
- e) Le paramètre des minutes se met à clignoter, le modifier avec les touches + - puis appuyer la touche ▶ ;
- f) Le paramètre du jour se met à clignoter, le modifier avec les touches + - puis appuyer la touche ▶ ;
- g) Le paramètre du mois se met à clignoter, le modifier avec les touches + - puis appuyer la touche ▶ ;
- h) Le paramètre de l'année se met à clignoter, le modifier avec les touches + - puis appuyer la touche ▶ ;
- i) Le paramètre du jour de la semaine en cours (lundi =1...dimanche=7) se met à clignoter, le modifier avec les touches + -
- j) Appuyer la touche ↵ pour confirmer la mise au point.

8.3.2 Mise au point de la luminosité de l'écran

Il est possible de mettre au point la luminosité de l'écran lorsqu'il est en mode veille.

- a) À l'aide des touches ◀ ▶, sélectionner le menu configuration ⚙ et appuyer sur ↵ ;
- b) Sélectionner le mot de passe "7" avec la touche + et confirmer avec la touche ↵ ;
- c) À l'aide de la touche +, sélectionner le sous-menu [!!] et confirmer avec la touche ↵ ;
- d) Régler la luminosité souhaitée (OFF, 1...5) à l'aide des touches + - , puis confirmer avec la touche ↵











8.3.3 Mise au point de l'affichage

Il est possible de mettre au point les objets que l'on souhaite afficher lorsque l'écran est en veille.

- a) À l'aide des touches ◀ ▶, sélectionner le menu configuration ⚙ et appuyer sur ↵ ;
- b) Sélectionner le mot de passe "7" avec la touche + et confirmer avec la touche ↵ ;
- c) À l'aide de la touche +, sélectionner le sous-menu [!2] et confirmer avec la touche ↵ ;
- d) Mettre au point avec les touches et l'un des paramètres suivants:
"OFF" L'afficheur va vous montrer la dernière visualisation réalisée par le client;
"1" Vous allez visualiser cycliquement tous les paramètres
"2" Vous allez visualiser la température (lue par la sonde ambiante)
"3" Vous allez visualiser l'heure actuelle
"4" Vous allez visualiser les heures d'autonomie avant de recharger le réservoir d'alimentation, si la fonction "ravitaillement" a été validée.
- e) Appuyer la touche ↵ pour confirmer la mise au point.











8.3.4 Mise au point du volume de l'avertisseur sonore

Il est possible de mettre au point le volume de l'avertisseur sonore en fonction de ses exigences.

- À l'aide des touches   , sélectionner le menu configuration  et appuyer sur  ;
- Sélectionner le mot de passe "7" avec la touche  et confirmer avec la touche  ;
- À l'aide de la touche  , sélectionner le sous-menu [13] et confirmer avec la touche  ;
- Régler le volume souhaité (OFF, 1...5) à l'aide des touches  et  , puis confirmer avec la touche  .

8.3.5 Mise au point du type de pellet

Il est possible de mettre au point le type de pellet employé.

- À l'aide des touches   , sélectionner le menu configuration  et appuyer sur  ;
- Sélectionner le mot de passe "7" avec la touche  et confirmer avec la touche  ;
- À l'aide de la touche  , sélectionner le sous-menu [14] et confirmer avec la touche  ;
- Mettre au point avec les touches  et  l'un des paramètres suivants:
"1" Pellets standard
"2" Pellets longs
"3" Pellets courts
- Appuyer la touche  pour confirmer la mise au point.

9. UTILISATION DU POÊLE

9.1. ALLUMAGE

Pour allumer le poêle, appuyer sur la touche  pendant quelques secondes.

L'icône de la flamme se met à clignoter pendant la phase d'allumage, puis reste allumée fixement pour signaler l'allumage du poêle.

! Allumage automatique: le poêle est équipé d'un dispositif automatique permettant d'allumer les pellets sans recourir aux allume-feux traditionnels.



Ne pas allumer manuellement le poêle si le dispositif d'allumage automatique est défectueux.

! Lors du premier allumage du poêle, de mauvaises odeurs peuvent se dégager provoquées par l'évaporation ou le séchage de certains matériaux de construction. Ces odeurs disparaîtront au fur et à mesure.

Il est conseillé de bien ventiler les pièces lors des premiers allumages.

9.2. MODIFICATION DES PARAMÈTRES

Il est possible de modifier les paramètres de fonctionnement du poêle comme indiqué.

 Les paramètres demeurent inchangés tant qu'ils n'auront pas été modifiés, y compris après l'extinction du poêle ou son débranchement.

9.3. EXTINCTION

Pour éteindre le poêle, appuyer sur la touche  pendant quelques secondes; l'icône de la flamme s'éteindra.



 Pour rallumer le poêle, il est conseillé d'attendre son refroidissement complet.



Il est conseillé d'éteindre le poêle en suivant scrupuleusement les indications ci-dessus et jamais en coupant l'arrivée de l'alimentation électrique.

9.4. FONCTIONNEMENT AVEC UN THERMOSTAT AMBIANT

En cas de contrôle du poêle avec un thermostat (ou chrono-thermostat) extérieur, l'installateur doit programmer la configuration 2. Dans cette configuration, le poêle s'éteint lorsque le thermostat extérieur se déclenche (circuit ouvert). Le poêle se rallume automatiquement lorsque la température descend sous la valeur mise au point sur le thermostat extérieur (circuit fermé).

 **Au premier allumage ou si le poêle a été éteint depuis le clavier de commande (touche ) , le rallumage doit s'effectuer depuis le clavier de commande.**

Le poêle s'arrêtera aussi si la température continue à augmenter malgré la modulation. Dans ce cas le poêle va se mettre en marche seulement si la différence entre la valeur de la température choisie et la température réelle est supérieure à 20°C.

9.5. FONCTIONNEMENT AVEC UNE SONDE AMBIANTE INSTALLÉE SUR LE POÊLE

Le poêle peut être allumé/éteint manuellement ou de façon programmée.

Le poêle module sa puissance en fonction de la température ambiante lue par la sonde à bord (le poêle maintient la température mise au point en consommant le moins possible).

Si la fonction "Eco-mode" a été activée, au lieu de moduler sa puissance, le poêle s'éteint lorsque la température programmée a été atteinte, et se rallume lorsque la température ambiante descend sous le delta défini.

Il est possible de mettre au point la température ambiante souhaitée dans le menu température .



























10. FONCTIONS DISPONIBLES

10.1. FONCTION TIMER







Cette fonction permet de programmer et d'assigner aux différents jours de la semaine des programmes personnalisés permettant d'allumer et/ou d'éteindre automatiquement le poêle. Il est possible de mettre au point jusqu'à six programmes personnalisés. Dans chaque programme on peut mettre au point l'heure d'allumage et d'extinction ainsi que la température souhaitée. Il est possible d'assigner jusqu'à 3 programmes pour chaque jour de la semaine.

Les jours de la semaine sont identifiés par un chiffre allant de 1 à 7 : lundi = "d1", mardi = "d2" ;... ; dimanche = "d7".

10.1.1 Mise au point des programmes

- À l'aide des touches   , sélectionner le menu configuration  et appuyer sur  ;
- Sélectionner le mot de passe "7" avec la touche  et confirmer avec la touche  ;
- Sélectionner le sous-menu [2] et confirmer avec la touche  ;
- À l'aide de touches   faire défiler les programmes P1 ... P6 ; à l'aide de la touche  sélectionner celui que l'on souhaite modifier.
- Le paramètre de l'heure d'allumage se met à clignoter; modifier le paramètre avec les touches   puis appuyer la touche  ;
- Le paramètre des minutes se met à clignoter; modifier le paramètre avec les touches   puis appuyer la touche  ;
- Le paramètre de l'heure d'extinction se met à clignoter; modifier le paramètre avec les touches   puis appuyer la touche  ;
- Le paramètre des minutes se met à clignoter; modifier le paramètre avec les touches   puis appuyer la touche  ;
- Le paramètre de la température souhaitée se met à clignoter; modifier le paramètre avec les touches   puis appuyer la touche  ;
- Appuyer la touche  pour confirmer la mise au point.



















10.1.2 Activation / désactivation du timer

- À l'aide des touches   , sélectionner le menu Timer  et appuyer sur  ;
- À l'aide des touches   sélectionner : "ON" pour activer le timer ou "OFF" pour le désactiver.
- Appuyer la touche  pour confirmer la mise au point.

Quand la minuterie est activée l'icône fixe  s'affiche.

10.1.3 Assignation des programmes aux jours de la semaine











Cette fonction permet d'assigner jusqu'à 3 programmes différents à un jour déterminé.

- À l'aide des touches   sélectionner le menu configuration  et appuyer sur  ;
- Sélectionner le mot de passe "7" avec la touche  et confirmer avec la touche  ;
- Sélectionner le sous-menu [] et confirmer avec la touche  ;
- Sélectionner avec de touches   le jour [d1] ... [d7] auquel on souhaite associer les programmes; sélectionner avec la touche  ;
- Le paramètre du premier programme à assigner se met à clignoter: P_1 ... P_6 ou "OFF" pour le désactiver. Modifier le paramètre avec les touches   puis appuyer la touche  ;
- Le paramètre du deuxième programme à assigner se met à clignoter: P_1 ... P_6 ou "OFF" pour le désactiver. Modifier le paramètre avec les touches   puis appuyer la touche  ;
- Le paramètre du troisième programme à assigner se met à clignoter: P_1 ... P_6 ou "OFF" pour le désactiver. Modifier le paramètre avec les touches   puis appuyer la touche  pour confirmer la mise au point.

10.2. FONCTION ÉCONOMIE "ECO MODE"

Cette fonction éteint le poêle lorsque la température ambiante programmée est atteinte. Si cette fonction n'est pas activée, le poêle module son fonctionnement pour maintenir la température programmée en consommant le moins possible. La fonction "Eco Mode" n'est disponible que dans la configuration 1.

Pour activer/désactiver cette fonction:











- À l'aide des touches   , sélectionner le menu configuration  et appuyer sur  ;
- Sélectionner le mot de passe "7" avec la touche  et confirmer avec la touche  ;
- À l'aide de la touche  , sélectionner le sous-menu [7] et confirmer avec la touche  ;
- Mettre au point avec les touches  et  l'un des paramètres suivants:
ECC Activation de la fonction "Eco Mode"
OFF Désactivation de la fonction "Eco Mode"
- Appuyer la touche  pour confirmer la mise au point.

10.3. RALLUMAGE APRÈS UNE COUPURE DE COURANT

Après une interruption de courant, le poêle se rallume automatiquement et effectue un autodiagnostic au retour de l'alimentation.

10.4. FONCTION "BLOCAGE DU CLAVIER"











Cette fonction permet de bloquer le clavier de commande afin de prévenir toute modification intempestive. Pour activer/désactiver cette fonction:

- À l'aide des touches   , sélectionner le menu configuration  et appuyer sur  ;
- Sélectionner le mot de passe "7" avec la touche  et confirmer avec la touche  ;
- À l'aide de la touche  , sélectionner le sous-menu [10] et confirmer avec la touche  ;
- Mettre au point avec les touches et l'un des paramètres suivants:
"OFF" Verrouillage clavier désactivé
"Lo" Seule la touche allumage/extinction  est activée
"Hi" Verrouillage clavier activé
- Appuyer la touche  pour confirmer la mise au point.

10.5. FONCTION TEMPÉRATURE MINI











(Uniquement en configuration 1)

Il est possible de programmer une température minimum en dessous de laquelle le poêle s'allume (en-dehors des tranches horaires programmées).

- a) À l'aide des touches   , sélectionner le menu configuration  et appuyer sur  ;
- b) Sélectionner le mot de passe "7" avec la touche  et confirmer avec la touche  ;
- c) À l'aide de la touche  , sélectionner le sous-menu [9] et confirmer avec la touche  ;
- d) Le paramètre se met à clignoter, le modifier avec les touches  et  (OFF; 3 ... 20 °C)
- e) Appuyer la touche  pour confirmer la mise au point.





10.6. FONCTION DELTA DE RALLUMAGE











Le delta de rallumage est le nombre de degrés sous la température d'extinction au-delà duquel le poêle se rallume automatiquement. Par exemple, si le poêle est programmé pour s'éteindre à 20°C (Eco Mode activé) et le "Delta de rallumage" a été défini à 4°C, le poêle se rallumera lorsqu'il aura relevé une température inférieure ou égale à 16°C. Pour modifier la valeur du delta de rallumage:

- a) À l'aide des touches   , sélectionner le menu configuration  et appuyer sur  ;
- b) Sélectionner le mot de passe "7" avec la touche  et confirmer avec la touche  ;
- c) À l'aide de la touche  , sélectionner le sous-menu [B] et confirmer avec la touche  ;
- d) Le paramètre se met à clignoter, le modifier avec les touches  et  (0.5 ... 5.0 °C)
- e) Appuyer la touche  pour confirmer la mise au point.

11. GESTION DES ALARMES

Un dysfonctionnement est signalé par la procédure suivante:

- 1) avertissement sonore (bip);
- 2) allumage de l'une des icônes suivantes:   
- 3) s'il s'agit d'une alarme, le poêle s'éteint.
- 4) L'effleurement prolongé de la touche "annuler"  affiche le code de l'alarme:

CODE ALARME / MESSAGE	DESCRIPTION	CAUSES PROBABLES	LED
E001	Clavier de commande défectueux	Défaut du clavier de commande	
E002	Non réception du signal de la télécommande	Défaut du clavier de commande	
E004	Coupure de liaison	Coupure ou débranchement du câble reliant la carte au clavier de commande. Ignorer cette alarme, si elle s'affiche pendant le changement de configuration.	
E101	Allumage raté	Absence de pellets Qualité du pellet Défaut du système d'allumage Brasier sale	
E105	Alarme sonde de pellets	Sonde de pellets défectueuse ou déconnectée	
E108	Alarme de sécurité	Surchauffe du réservoir de pellets	
E109	Alarme de pression ou déclenchement du disjoncteur	Système d'évacuation de la fumée sale / encombré Usure des joints d'étanchéité Air comburant insuffisant	
E110	Dysfonctionnement sonde de température	Sonde air défectueuse	
E111	Dysfonctionnement sonde fumée	Sonde température fumée défectueuse	
R001	Niveau pellets insuffisant (icône clignotante)	Pellets en cours d'épuisement	
R002	Avertissement entretien programmé (icônes clignotantes)	Le poêle requiert un entretien régulier à effectuer par un personnel spécialisé	 
R007	Dysfonctionnement capteur de pression (icône clignotante)	Défaut du capteur de pression ou de la carte	
----	Nettoyage du poêle	Chambre de combustion, braséro ou système d'évacuation de la fumée sale. Encrassement ou décrochement des tuyaux de relevé de la pression. Encrassement de l'arrivée de l'air comburant.	
----	Allumage raté	Absence de pellets; Défaut de la résistance d'allumage; Joints usés; Mauvais positionnement du brasier.	

Après avoir vérifié le message, l'alarme peut être effacée en effleurant pendant quelques secondes la touche d'allumage/extinction .

En cas d'affichage du code "E108", réenclencher manuellement le thermostat situé à l'intérieur du réservoir puis effacer l'alarme

(Fig. 11.1) (Opération à suivre selon des prescriptions de la Station Technique agréée). On peut à présent rallumer le poêle.



Fig.11.1

12. ENTRETIEN

12.1. MESURES DE SÉCURITÉ

Avant d'effectuer toute opération d'entretien, adopter les mesures suivantes:

- Vérifier si tous les éléments du poêle sont froids.
- Vérifier si les cendres sont complètement éteintes.
- Endosser l'équipement de protection individuelle prévu par la directive 89/391/CEE.
- Vérifier si l'interrupteur principal est désactivé.
- Vérifier si l'alimentation ne peut pas être rétablie accidentellement, débrancher la fiche de la prise murale.
- Opérer toujours avec des outils appropriés aux opérations d'entretien.
- À la fin des opérations d'entretien et avant de remettre le poêle en service, remonter tous les protecteurs et réactiver tous les dispositifs de sécurité.

12.2. FONCTION NETTOYAGE POÊLE

Cette fonction permet de nettoyer le poêle en évitant de disperser les cendres. Pendant l'opération, l'extracteur de fumée est à la vitesse maximale en empêchant ainsi les cendres de sortir du foyer.

! Cette fonction ne s'active que lorsque le poêle est complètement froid. Appuyer sur la touche **OFF** pendant 2 secondes. L'extracteur de fumée s'activera à la vitesse maximale. À la fin, il s'éteint tout seul. Pour interrompre l'opération, appuyer sur la touche **OFF**.

12.3. ENTRETIEN ORDINAIRE À L'ADRESSE DE L'UTILISATEUR

12.3.1 Nettoyage interne du foyer

Le poêle requiert un nettoyage simple mais fréquent pour pouvoir assurer un rendement efficace et un fonctionnement régulier.

 Ce nettoyage doit s'effectuer avec le poêle éteint et froid. Agir sur la poignée ou sur le levier (selon le modèle de poêle) pour ouvrir la porte du foyer (Fig.12.3.1).

12.3.2 Nettoyage quotidien

Enlever les cendres qui se déposent dans le foyer (Fig.12.3.2)

Ce nettoyage a pour but d'assurer la circulation de l'air de combustion par les ouvertures du brasier.

12.3.3 Nettoyage de la porte vitrée

Nettoyer avec un chiffon humide ou du papier humidifié et passé dans les cendres. Frotter jusqu'à ce que la vitre soit propre. On peut aussi utiliser un nettoyant pour fours de cuisine. Ne pas nettoyer la porte vitrée pendant la marche du poêle et ne pas utiliser d'éponge abrasive. Ne pas humidifier la garniture de la porte au risque de l'endommager.

12.3.4 Nettoyage de la chambre de combustion

La chambre de combustion doit être nettoyée à fond au moins deux fois par saison, ce qui nécessite le démontage du panneau de fond en fonte lorsque le poêle est à froid. Pour ce faire, il faut d'abord retirer le brasier en fonte, puis procéder ainsi:

- 1) Soulever le panneau en fonte de façon à qu'il sorte des encastrements situés dans la partie basse.
- 2) Incliner la partie inférieure du panneau en fonte vers la porte et le retirer complètement. (Fig.12.3.3)
- 3) Aspirer la cendre ou la suie qui s'est déposée derrière le panneau de fond. (Fig.12.3.4)

 La présence de condensats est le signe d'éventuelles infiltrations d'eau, d'un refroidissement excessif de la fumée ou

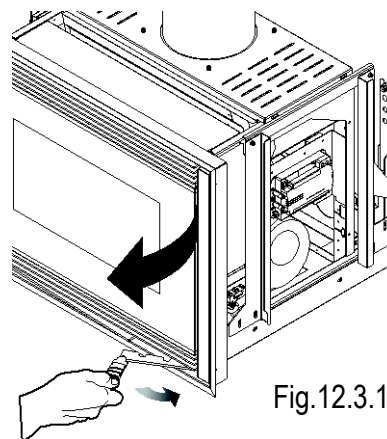

Fig.12.3.1

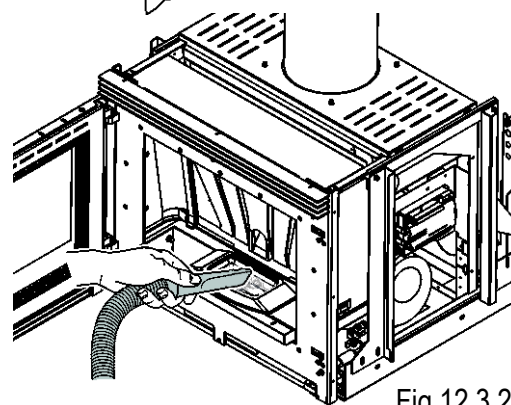

Fig.12.3.2

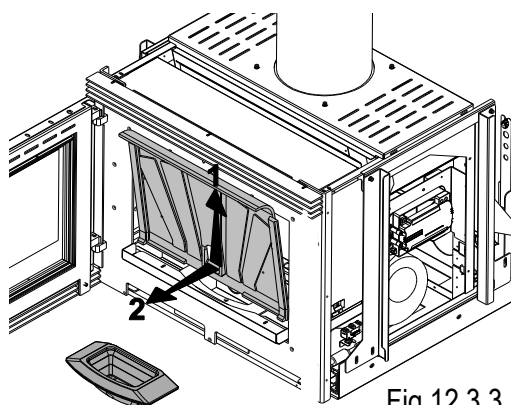

Fig.12.3.3

d'utilisation de pellets de mauvaise qualité. Il est conseillé d'en identifier la cause afin de rétablir le bon fonctionnement de l'appareil.

À la fin du nettoyage, remonter tous les éléments dans leur logement respectif.

12.3.5 Nettoyage de l'habillage

Le nettoyage de l'habillage du poêle doit s'effectuer avec un chiffon sec et non abrasif.

! Ne pas utiliser de détergent et ne pas procéder à ce nettoyage lorsque le poêle est chaud.

12.3.6 Nettoyage de la vis sans fin

En cas d'obstruction du tuyau d'alimentation qui, du réservoir, achemine les pellets vers la chambre de combustion, procéder comme suit:

- Retirer la grille de protection présente à l'intérieur du réservoir en dévissant à l'aide d'un tournevis les quatre vis à tête cruciforme.
- Retirer la fixation de la plaque d'inspection (Fig.12.3.5)
- Retirer la plaque d'inspection en dévissant la poignée noire moletée (Fig.12.3.6)
- Éliminer les résidus de pellets présents à l'intérieur du tuyau d'alimentation, en utilisant à cet effet un tournevis (Fig.12.3.7)

Les opérations de nettoyage ne doivent être effectuées que par du personnel qualifié.

12.3.7 Nettoyage du conduit de fumée

Le conduit de fumée doit être nettoyé au moins deux fois par an, au début et à la moitié de la saison hivernale, et chaque fois que nécessaire;



En présence de parcours horizontaux, il faut vérifier et éliminer les dépôts de cendres et de suie avant qu'ils n'encrassent le conduit de fumée.

Une absence ou une négligence de nettoyage entraîne des problèmes de fonctionnement du poêle tels que:

- mauvaise combustion,
- noircissement de la vitre,
- encrassement du brasero avec dépôts de cendres et pellets,
- dépôt de cendres et incrustations sur l'échangeur avec comme conséquence un mauvais rendement.

12.4. Entretien extraordinaire

Le poêle à pellets est un générateur de chaleur à combustible solide et requiert à ce titre un entretien extraordinaire annuel qui doit être effectué par un technicien qualifié, une fois par an et de préférence en début de saison. Cet entretien a pour but de vérifier le fonctionnement parfait de toutes les pièces.

Si les icônes   s'affichent simultanément sur le clavier de commande, il faut contacter immédiatement un technicien qualifié pour effectuer l'entretien extraordinaire du poêle.

Cette signalisation peut s'effacer provisoirement en effleurant la touche  et on peut ensuite rallumer le poêle sans problème.

Cette signalisation continuera à s'afficher tant qu'un technicien qualifié n'aura pas effectué l'entretien extraordinaire et effacé les heures de fonctionnement.

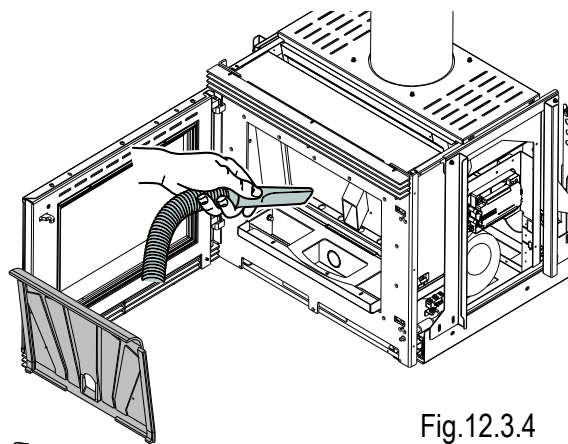

Fig.12.3.4



Fig.12.3.5



Fig.12.3.6



Fig.12.3.7

PROGRAMME DE CONTRÔLE ET/OU D'ENTRETIEN

	À chaque allumage ou plus, si nécessaire	Hebdomadaire ou plus, si nécessaire	1 Mensuel ou plus, si nécessaire	6 Mensuel ou plus, si nécessaire	1 Annuel ou plus, si nécessaire
Brasier	X				
Tiroir / Cendrier		X			
Vitre		X			
Chambre de combustion			X		
Fourreau porte résistance		X			
Collecteur de fumée			X		
Joints porte et brasier*					X
Conduit d'évacuation fumée*				X	
Extracteurs*					X

*à effectuer par un technicien qualifié.

13. DESTRUCTION, RECYCLAGE ET MISE AU REBUT

La mise au rebut du poêle EST à la charge et sous la responsabilité exclusive de l'utilisateur, qui devra agir dans l'observance de la législation en vigueur dans son pays en matière de sécurité et de préservation de l'environnement. Le recyclage et la mise au rebut du poêle peuvent être confiés à des tiers à condition qu'il s'agisse d'entités autorisées au ramassage et au traitement des déchets en question.

 **INDICATION:** respecter toujours la législation en vigueur dans le pays où s'opère le traitement des déchets et éventuellement pour la déclaration de mise au rebut.

! **ATTENTION:** Toutes les opérations de recyclage doivent s'effectuer avec le poêle éteint et débranché du secteur.

- Enlever tous les composants électriques
- Trier les accumulateurs prévus dans les cartes électroniques,
- Faire appel à des entreprises spécialisées pour traiter la structure du poêle.

! **ATTENTION:** Il est interdit d'abandonner le poêle n'importe où, car cela constituerait un grave danger pour les hommes et les animaux.

En cas de dommages à des personnes et à des animaux, la responsabilité en incombe toujours à l'utilisateur.

LORS DU RECYCLAGE, DÉTRUIRE LE MARQUAGE CE, CETTE NOTICE ET LES AUTRES DOCUMENTS RELATIFS À CE POËLE.

14. VUE ÉCLATÉE

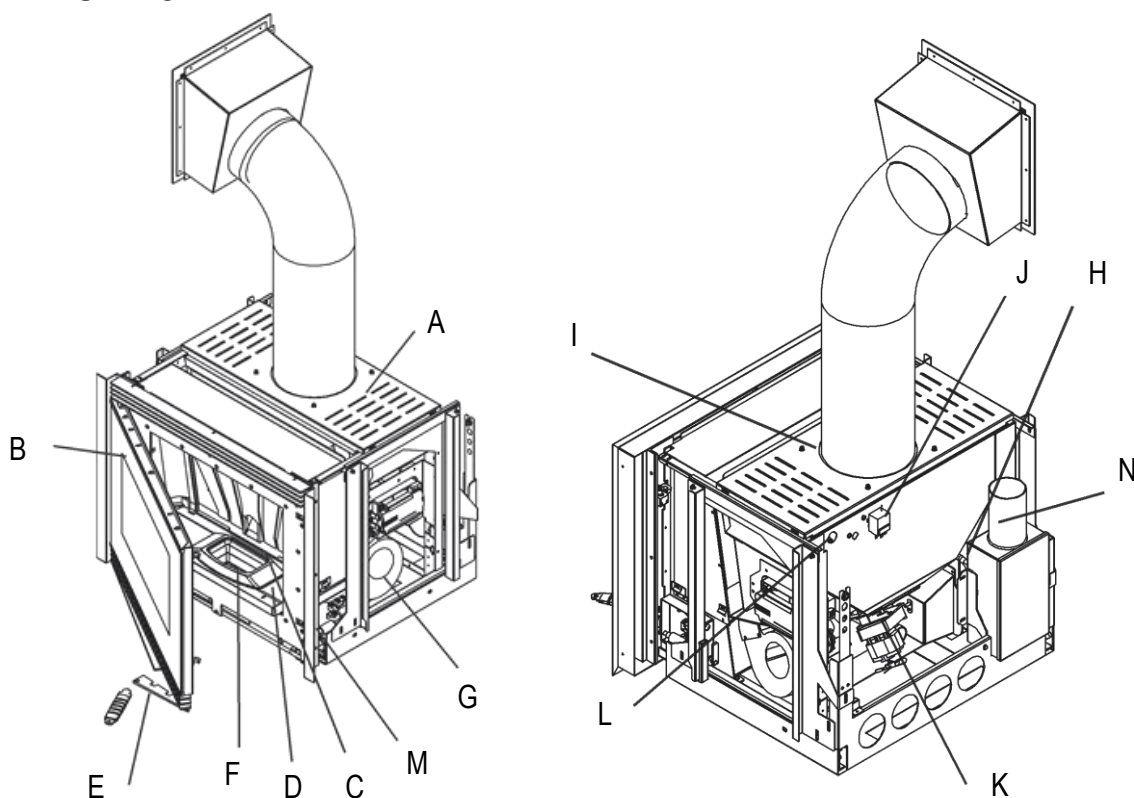

Repère	Désignation	Repère	Désignation
A	Réservoir pellet	H	Ventilateur expulsion fumées
B	Porte avec poignée	I	Fixation pour système de chargement des pellets
C	Chambre de combustion	J	Thermostat à réarmement manuel
D	Tiroir à cendre	K	Système de chargement
E	Poignée	L	Carte électronique
F	Brasier	M	Interrupteur allumage poêle
G	Ventilateur chauffage ambiant	N	Tuyau d'évacuation des fumées

15. PERFORMANCES ET ENCOMBREMENT

15.1. PERFORMANCES TECHNIQUES

	Min	Max
Puissance thermique	3,9 kW	11,8 kW
Rendement	90,1 %	87,5 %
Température des fumées	108 °C	218 °C
Débit massique des fumées	4,4 g/s	7,6 g/s
Consommation horaire	0,93 kg/h	2,97 kg/h
Émission de CO	0,031 %	0,016 %
Évacuation des fumées	Ø 8 cm	
Prise d'air	Ø 8 cm	
Poids	160 kg	
Combustible	Pellet	
Capacité du réservoir d'alimentation	23 kg	
Tirage	12(±) Pa	
STANDARDS ÉLECTRIQUES		
Tension	230 V	
Fréquence	50 Hz	
Puissance max absorbée en fonctionnement	110 W	
Allumage électrique	400 W	

15.2. ENCOMBREMENT GENERAL

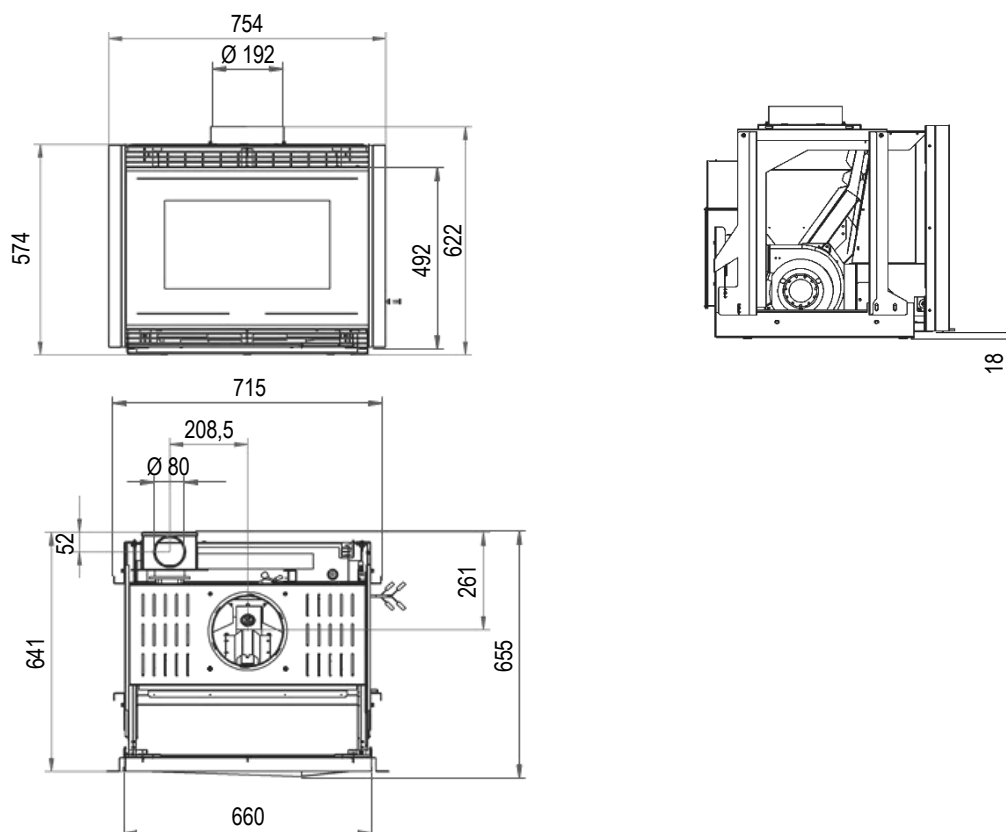

16. SCHÉMA ÉLECTRIQUE

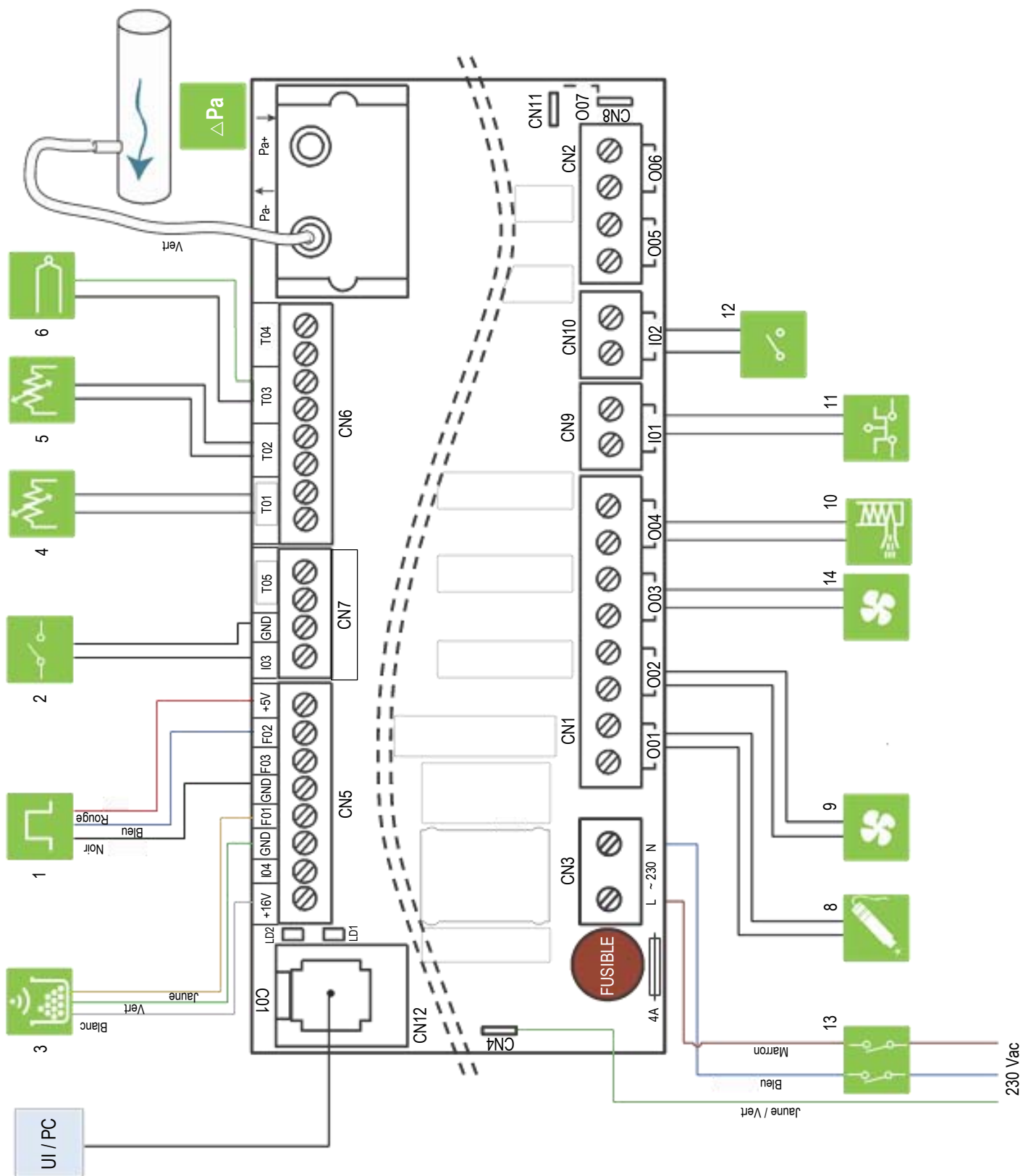

- Capteur de vitesse rotation extracteur
- Thermostat
- Sonde ambiante
- Sonde pellet
- Sonde des fumées
- Capteur de pression
- Résistance

- Extracteur de fumée
- Système d'alimentation
- Thermostat
- Pressostat
- Microswitch
- Ventilateur ambiant
- UI / PC
- Tableau de commande

CONDITIONS DE GARANTIE

GODIN garantit cet appareil, pour ce qui concerne les défauts de fabrication et des matériaux, pendant 2 ans à partir de la date d'achat. Notre responsabilité se limite à la fourniture de pièces défectueuses de l'appareil ; celui-ci doit être installé selon les règles de l'art, en suivant les indications contenues dans les manuels et les dépliant fournis avec le produit acheté et conformément aux lois en vigueur. L'installation doit être exécutée par un personnel autorisé et sous la responsabilité de la société qui se charge de l'envoyer, celle-ci assumera toute la responsabilité de l'installation ainsi que du bon fonctionnement du produit installé. En cas de non-respect de ces précautions, GODIN n'assume aucune responsabilité.

MISE EN GARDE: Il est indispensable d'effectuer le test fonctionnel de l'appareil avant réception des travaux.

GODIN garantit que tous ces produits sont fabriqués avec des matériaux d'excellente qualité et avec les techniques de travail qui en assurent le bon fonctionnement.

VALIDITÉ

La garantie est valable aux conditions suivantes :

1. L'appareil doit être installé conformément aux normes en vigueur en la matière, aux prescriptions contenues dans ce manuel fourni et par un personnel professionnellement qualifié.
2. L'appareil doit être utilisé conformément au manuel d'instructions fourni avec tous nos produits.
3. Le certificat de garantie doit être rempli et signé par le client et validé par le revendeur.
4. Le document qui atteste la garantie, rempli et accompagné de la facture d'achat doit être soigneusement conservé et présenter en cas d'appel en garantie.

La garantie n'est pas valable dans les cas suivants :

1. Les conditions de garantie décrite ci-dessus ne sont pas respectées.
2. L'installation n'a pas été effectuée conformément aux normes en vigueur en la matière et aux prescriptions décrites dans la notice fournie avec l'appareil.
3. En cas de négligence du client suite à une maintenance erronée ou incorrecte du produit.
4. En présence d'installations électriques non conformes aux lois en vigueur.
5. En cas de dommages causés par des agents atmosphériques, chimiques, électromagnétiques, par l'utilisation impropre du produit, par des modifications ou des altérations du produit et/ou d'autres causes qui ne dérivent pas de la fabrication du produit.
6. Combustion de matériaux non conformes aux types et aux qualités indiqués dans la notice fournie.
7. Tous les dommages causés par le transport ; il est donc recommandé de contrôler soigneusement la marchandise au moment de sa réception, en avertissant immédiatement le revendeur en cas de dommage éventuel, en imposant une note sur le document de transport.

GODIN ne répond pas des éventuels dommages qui peuvent, directement ou indirectement être provoqués aux personnes, aux choses et aux animaux à cause du non-respect des prescriptions indiquées dans la notice.

Tous les éléments à l'usure sont exclus de la garantie : Tels que :

- Les joints, toutes les vitres céramiques ou en verre trempé, les revêtements et les grilles en fonte ou acier, les pièces vernies, chromées ou dorées, les faïences, les poignées et les câbles électriques.
- Des variations chromatiques, des craquelures et de légères différences de dimension des parties en céramique ne sont pas un motif de réclamation car il s'agit de caractéristiques naturelles de ces matériaux.
- Les éléments en matériaux réfractaire

Autres conditions :

Ne sont pas couvertes par la garantie toutes les interventions pour étalonnage ou réglage du produit en fonction du type de combustible ou du type d'installation. En cas de substitution des éléments la garantie n'est pas prolongée. Pour la période d'inactivité de l'appareil, aucune indemnisation n'est reconnue.

Cette garantie est valable uniquement pour l'acheteur et ne peut pas être transférée.

Tous les poids et les dimensions sont sujets à variations en fonction du type du poêle ou des impératifs techniques.

Dans un souci constant d'améliorer nos fabrications, nous nous réservons le droit de modifier sans préavis nos appareils.

