

INVICTA
FRANCE

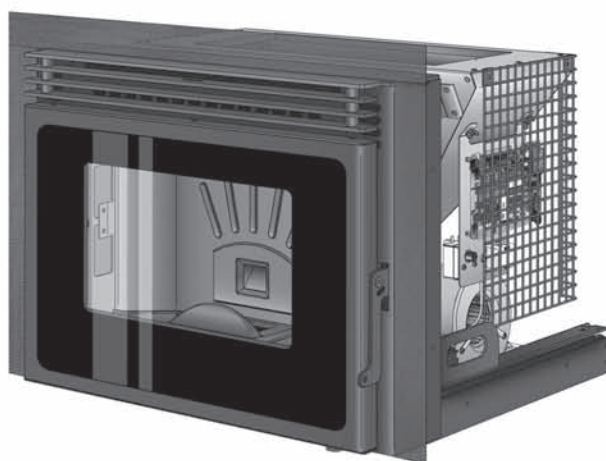

FR

**NOTICE D'INSTALLATION
D'UTILISATION ET D'ENTRETIEN**



IG

**LE FOYER À PELLETS
À INSÉRER**

**CE MANUEL FAIT PARTIE INTÉGRANTE DU PRODUIT
À CONSERVER PRÈS DE L'APPAREIL**

Numéro de série

Introduction

- **Nous vous félicitons d'avoir choisi un produit INVICTA, l'un des meilleurs existant sur le marché!**
- Avant d'installer et d'utiliser cet appareil, lire soigneusement la présente notice d'installation, d'utilisation et d'entretien qui fait partie des équipements du produit, et conservez-la afin de pouvoir vous y référer pendant toute la durée de vie de l'appareil.
- L'installation, le raccordement électrique, la 1^{ère} mise en service, l'entretien et les réparations de cet appareil doivent être réalisés par un professionnel qualifié.
- Les appareils à granulés de bois INVICTA et leurs habillages sont distribués en France par un réseau de revendeurs-installateurs. La Société INVICTA n'autorise pas l'installation de ses appareils par des particuliers.
- La 1^{ère} mise en service du poêle doit être effectuée par le professionnel qui l'a installé, afin qu'il s'assure du bon fonctionnement du poêle et de son conduit de fumées.
- Cet appareil n'est pas conçu pour être utilisé par des personnes (enfants inclus) avec des capacités physiques, sensorielles et mentales réduites, ou inexpertes, à moins qu'elles ne soient aidées et instruites sur l'utilisation de l'appareil par une personne garante de leur sécurité.
- Les enfants doivent être surveillés par un adulte afin qu'ils ne touchent pas les parties chaudes de l'appareil ou l'utilisent ou en modifient le fonctionnement, et pour s'assurer qu'ils ne jouent pas avec l'appareil.



L'excès de pression dans la chambre de combustion, précédé par une présence importante et anormale de fumée sans flamme, est le phénomène le plus grave dont il importe de tenir compte et de surveiller, car il pourrait potentiellement causer la rupture de la vitre ou l'ouverture de la porte de l'appareil, entraînant le dégagement de la fumée dans la pièce. (Voir également le paragraphe 1.5.2.).



En cas d'échecs d'allumage répétés ou d'épisodes fréquents d'apparition importante et anormale de fumée sans flamme dans la chambre de combustion, il est recommandé de suspendre immédiatement l'utilisation de l'appareil et de contacter un technicien qualifié afin qu'il vérifie la fonctionnalité de l'appareil et de la cheminée.

- Pour tout renseignement complémentaire, adressez-vous à votre installateur qui saura répondre à vos questions.

Symboles utilisés dans cette notice

Dans la présente notice d'instructions, il y a des indications mises en évidence de façon particulière par les symboles suivants:



Avertissement de sécurité.



Interdiction.



Information importante.

La Société INVICTA décline toute responsabilité et exclut l'indemnisation pour les dommages éventuels causés, directement ou indirectement, aux personnes, animaux ou choses par l'inobservance des prescriptions figurant dans cette notice et mises en évidence de façon particulière par les symboles suivants.



SOMMAIRE	4
1 INFORMATIONS GÉNÉRALES	4
1.1 Garantie	4
1.1.1 Conditions de garantie	4
1.1.2 Plaque signalétique CE et numéro de série du produit	4
1.1.3 Remarques sur les composants	5
1.2 Certifications	6
1.2.1 Informations sur le marquage CE	6
1.2.2 Autres certifications	7
1.3 Caractéristiques dimensionnelles et techniques	7
1.3.1 Dessins techniques insert	7
1.3.2 Caractéristiques techniques	9
1.4 Le combustible pellet	10
1.5 Avertissements	11
1.5.1 Avertissements de sécurité	11
1.5.2 Avertissements pour la gestion des anomalies dans la chambre de combustion	12
1.5.3 Précautions générales	13
1.5.4 Avertissements pour l'élimination correcte de l'appareil	13
1.6 Dispositifs et prescriptions de sécurité	14
1.7 L'environnement	15
1.8 Accessoires livrés avec l'appareil	16
1.9 Fonctionnement	17
2 INSTALLATION	18
2.1 Élimination des déchets d'emballage	18
2.2 Prescriptions pour l'installation	18
2.3 Installation de l'appareil	19
2.3.1 Positionnement de l'appareil	19
2.3.2 Positionnement de l'appareil dans une cheminée préexistante	20
2.3.3 Positionnement de l'appareil sur le socle de support	24
2.3.4 Prise d'air ambiant	24
2.3.5 Prise d'air extérieur	25
2.3.6 Raccordement de la sortie des fumées à un conduit de type traditionnel	25
2.3.7 Raccordement de la sortie des fumées à un conduit vertical extérieur type inox calorifugé	26
2.3.8 Branchement de l'appareil	26
2.3.9 Positionnement de la sonde de température ambiante	27
2.3.10 Montage du kit panneau de commande murale	27
2.3.11 Montage du socle de support	28
2.3.12 Montage kit porte pare-feu	29
2.3.13 Montage tiroir supérieur	30
2.3.14 Montage trémie de chargement	30
2.3.15 Montage kit de compensation grand modèle	32
3 EMPLOI	33
3.1 Contrôles et informations sur le premier allumage	33
3.2 Chargement des granulés de bois	33
3.3 Chargement par le tiroir supérieur	34

3.4	Panneau de commande	35
3.4.1	Allumage	36
3.4.2	Paramétrage température ambiante en mode [MANUEL]	37
3.4.3	Programmation pour un fonctionnement en mode [CHRONO]	38
3.4.4	Extinction	40
3.4.5	Menu utilisateur	41
3.4.6	Signal d'approvisionnement réservoir	45
3.4.7	Signal de SERVICE	45
3.4.8	Signaux d'alarme	46
4	ENTRETIEN	48
4.1	Entretiens courants	48
4.1.1	Nettoyage de l'écran et des pièces de revêtement externe	48
4.1.2	Nettoyage de la vitre céramique	48
4.1.3	Entretiens courants de type A	49
4.2	Entretiens périodiques	51
4.2.1	Entretiens périodiques de type B	51
4.2.2	Entretiens périodiques de type C	54
4.2.3	Contrôle des joints	55
4.2.4	Ramonage des conduits de fumée	55
4.3	Mise hors service	56
4.4	Pannes / Causes / Solutions	56
4.4.1	Remplacement du fusible	57
5	RESERVÉ AU TECHNICIEN AUTORISÉ	58
5.1	Schéma électrique	58
5.2	Enregistrement interventions	61

1 INFORMATIONS GÉNÉRALES

1.1 Garantie





1.1.1 Conditions de garantie

1. INVICTA garantit la "garantie de conformité au contrat" (2 ans) selon la Directive 1999/44/CE.
2. Pour pouvoir exercer le droit à la garantie conformément aux lois nationales, le consommateur devra s'adresser exclusivement à son vendeur.
3. Pour les exclusions voir le paragraphe 1.1.3.

1.1.2 Plaque signalétique CE et numéro de série du produit

Le numéro de série du produit est imprimé en couverture de la présente notice; il devra être indiqué, le cas échéant, à votre revendeur.

Ce numéro est également inscrit au bas de la plaque signalétique collée à l'arrière de l'appareil.

					
N° DOP: 01681		15a B-VG		F-08350 DONCHERY - FRANCE	
EN 14785:2008 Notified Laboratory: 1881		IG9			
N = P.T. Nominale / Nominal T.O. / NW Leistung / P.T. Nominale					
R = P.T. Minimale / Minimum T.O. / Min. Leistung / P.T. Ridotta					
Puissance Thermique Nominale / Thermal Output		N	9,0	kW	
WL-Wärmeleistung / Potenza Termica		R	2,7		
P.T. utile transférée à l'air / usefuf T.O. to room		N	-	kW	
WL an den Raum / P.T. utile resa all'aria		R	-		
P.T. utile transférée à l'eau / usefuf T.O. to water		N	-	kW	
WL an das Wasser / P.T. utile resa all'acqua		R	-		
Émission CO (mesure à 13% O ₂) / CO emission (at 13% O ₂)		N	≤ 0,02	%	
CO Emission (bei 13% O ₂) / CO misurato (al 13% di O ₂)		R	≤ 0,06		
Valeur moyenne poussières (à 13% O ₂) / Average dust content (at 13% O ₂)		N	23	mg/m ³	
Mittlerer Staubgehalt (bei 13% O ₂) / Valore medio polveri (al 13% di O ₂)		R	-		
Rendement / Efficiency / Wirkungsgrad / Rendimento		N	≥ 85,0	%	
		R	≥ 80,0		
Pression max. de l'eau admise en fonction					
Max. water pressure admitted during operation / maximaler Betriebsdruck					bar
Massima pressione idrica di esercizio ammessa					
Puissance électrique nominale / Nominal electrical output			460	W	
Elektrische Nennleistung / Potenza elettrica nominale					
Tension nominale / Nominal voltage / Nennspannung / Tensione nominale			230	V	
Fréquence nominale / Nominal frequency / Nennfrequenz / Frequenza nominale			50	Hz	
Combustible / Fuel / Brennstoff / Combustibile		GRANULES DE BOIS / WOODPELLET HOLZPELLET / PELLET DI LEGNO			
Distance minimum des matériaux inflammables				R = 140 mm	
Minimum distance from inflammable materials				L = 140 mm	
Mindestabstand zu brennbaren Materialien				B = 140 mm	
Distanza minima da materiali infiammabili					
LIRE ET SUIVRE LES INSTRUCTIONS D'EMPLOI / READ AND FOLLOW THE USE INSTRUCTIONS BEDIENUNGSANLEITUNGEN LESEN UND BEACHTEN / LEGGERE E SEGUIRE LE ISTRUZIONI D'USO					
UTILISER SEULEMENT LES COMBUSTIBLES RECOMMANDÉS / USE RECOMMENDED FUELS ONLY AUSSCHLIEßLICH EMPFOHLENE BRENNSTOFFE VERWENDEN / USARE SOLO COMBUSTIBILI RACCOMANDATI					
CET APPAREIL NE PEUT PAS ÊTRE UTILISÉ SUR UN CONDUIT DE FUMÉE À USAGE COLLECTIF/ THIS APPLIANCE CANNOT BE USED ON A MULTI-FLUE CHIMNEY / DAS GERÄT DARF NICHT AN MEHRFACHBELEGTEM SCHORNSTEIN ANGESCHLOSSEN WERDEN / QUESTO APPARECCHIO NON PUÒ ESSERE USATO SU CANNA FUMARIA CONDIVISA					
N° DE SÉRIE		0000000 000000		SERIAL NO.	
SERIENNUMMER		P666500		N° DI SERIE	

Exemple de plaque signalétique avec numéro de série

1.1.3 Remarques sur les composants



Les composants utilisés pour construire ce produit ont fait l'objet d'un contrôle rigoureux en atelier et sont garantis sans défaut.

Quelques éléments étant sujets à des phénomènes d'usure (corrosion ou détérioration progressive) tout à fait normaux ne peuvent pas donner lieu à des contestations de par la nature même des matériaux ou les conditions d'utilisation de l'appareil.

- Les pièces internes mobiles ou fixes de l'appareil en acier ou en fonte sont conçues pour résister à des chocs thermiques importants; toutefois, elles peuvent subir des déformations en cas d'utilisation d'une mauvaise qualité ou d'une quantité excessive de granulés; En vieillissant, elles peuvent se corroder ou se déformer.
- Le brûleur: est soumis à des températures très élevées. De ce fait, des phénomènes de corrosion et de déformation peuvent apparaître dans le temps.
- Les joints garantissent la parfaite étanchéité de la chambre de combustion et le maintien de la vitre de la porte; ils ne conservent leur élasticité et leur capacité d'absorption des déformations que si l'on suit les conseils d'entretien du paragraphe 4.1.2; attention, lors des entretiens courants, si le produit nettoyant coule sur les joints jusqu'à les imbiber, ils durcissent et ne garantissent plus le bon maintien de la vitre.

Il est très important que les éléments suivants soient utilisés et entretenus avec le plus grand soin afin d'éviter toute casse éventuelle.

- Les vitres: sont en vitrocéramique et font l'objet d'un contrôle rigoureux en usine; tout défaut éventuellement remarqué fait donc partie des spécifications de ce matériau et n'est préjudiciable ni à la résistance du produit ni au bon fonctionnement de la chambre de combustion. Nous tenons à préciser que les techniques de fabrication actuelles ne permettent pas de produire des panneaux en vitrocéramique totalement dépourvus de défauts. N.B. Pour le nettoyage de la vitre reportez-vous au paragraphe 4.1.2.

1.2 Certifications

1.2.1 Informations sur le marquage CE



INFORMATIONS SUR LE MARQUAGE CE



INVICTA

14

EN 14785:2006

Appareils de chauffage domestique à convection à granulés de bois

IG

Distance minimum de sécurité des matériaux inflammables	: latéral 100 postérieur 100
Émission CO des produits de la combustion	: ≤ 0,02% puissance thermique nominal ≤ 0,06% puissance thermique minimal
Pression max. de l'eau admise en fonction	: bar
Température fumées	: 219 °C puissance thermique nominal 92 °C puissance thermique minimal
Puissance thermique nominale	: 9,0 kW
Puissance thermique minimale	: 2,7 kW
Rendement	: ≥ 85,0% puissance thermique nominal ≥ 80,0% puissance thermique minimal
Type de combustible	: granulés de bois
Puissance électrique nominale	: 460 W
Tension nominale	: 230 V
Fréquence nominale	: 50 Hz

INVICTA SAS
Directeur Général
Cécile Kamberer

INVICTA SAS - Zone Industrielle Lieu dit « la Gravette » - BP03 - 08350 DONCHERY - Tél. 03 24 27 71 71 - Fax 03 24 26 62 42 - Site : www.invicta.fr
SAS au capital de 5.388.750€ - Code APE 2752Z - RC Sedan 57 B 79 - Siren 685.780.793.00012 - TVA Intracommunautaire FR 36.685.780.793

1.2.2 Autres certifications

Nous déclarons que l'appareil
IG

est conforme aux dispositions législatives transposées dans les directives et règlements suivantes:

- Directive 2004/108 CE (CEM Compatibilité Électromagnétique) et amendements ultérieurs.
- Directive 2006/42 CE (Directive relative aux machines) et amendements ultérieurs.
- Directive 2006/95 CE (DBT Directive Basse Tension) et amendements ultérieurs.
- Règlement (UE) 305/2011 (Produits de Construction).

il est conforme aux prescriptions de

15a B-VG

(réglementation régionale autrichienne rigoureuse)

il est certifié en Suisse par le VKF



1.3 Caractéristiques dimensionnelles et techniques

1.3.1 Dessins techniques insert

IG 650

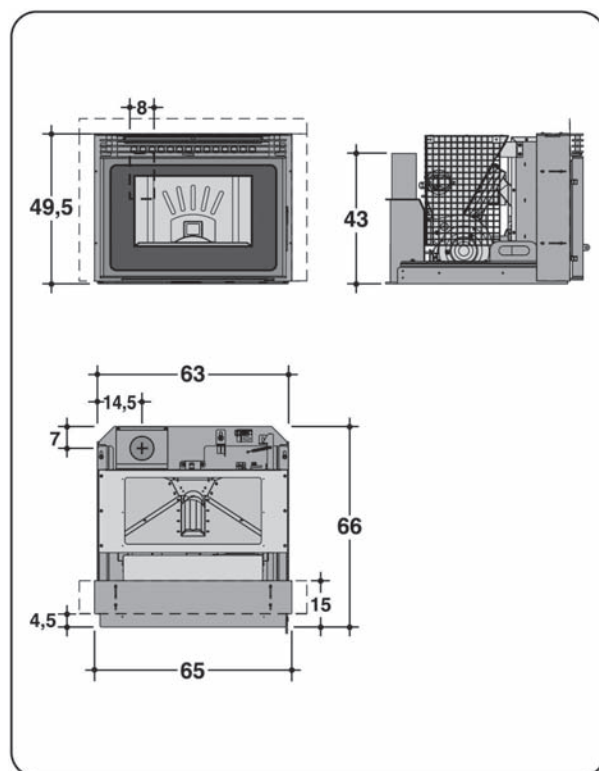
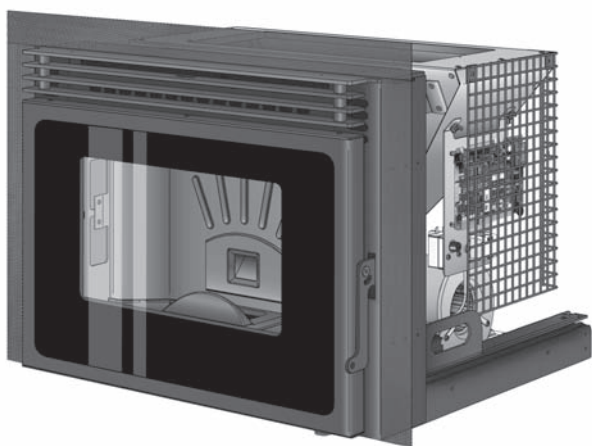

IG 750

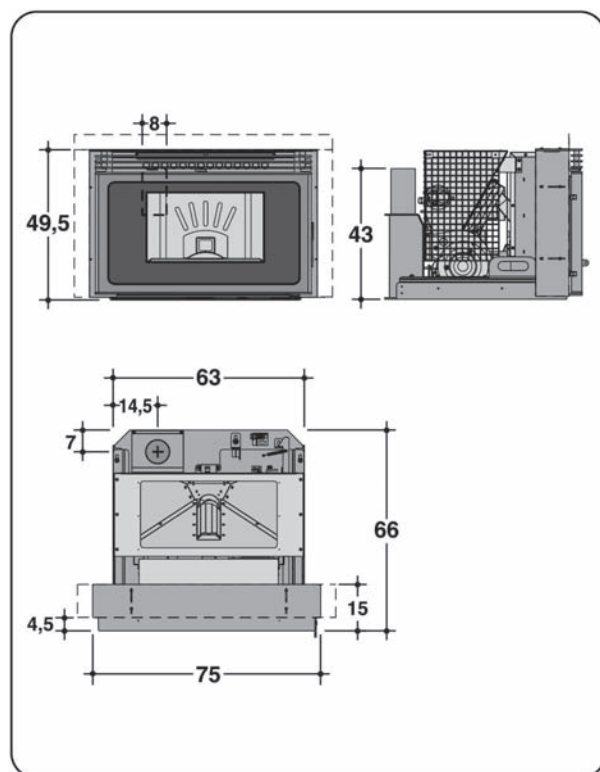
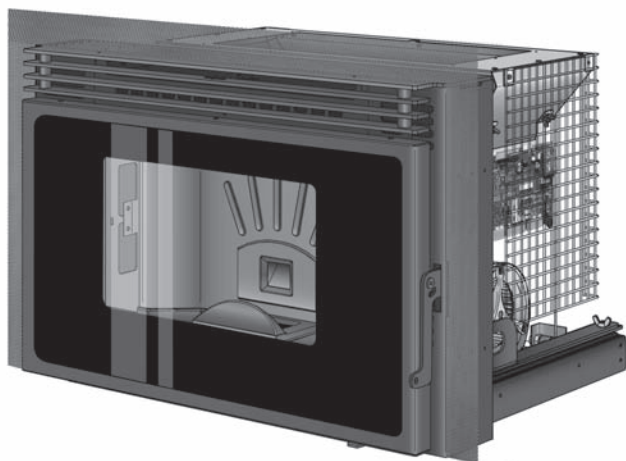

IG 850

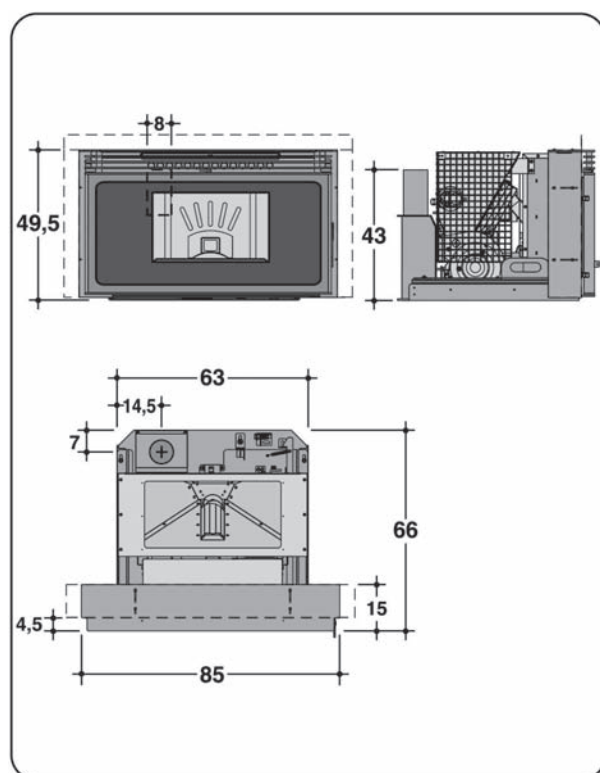
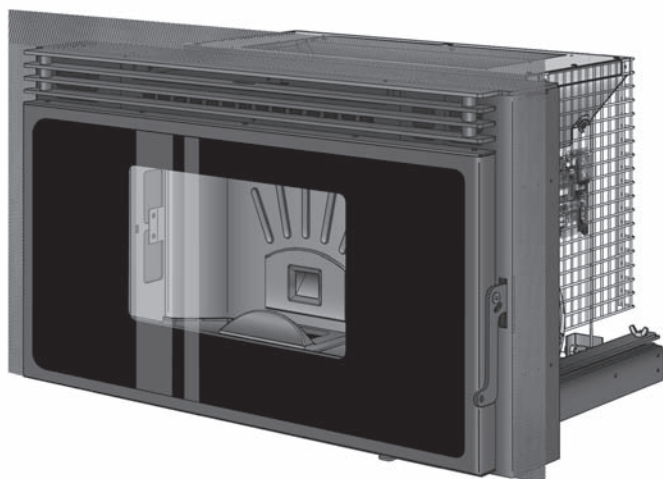

1.3.2 Caractéristiques techniques

Valeurs mesurées en application de la norme EN 14785:2006	IG 650 - IG 750 - IG 850		
Puissance	nominale	minimale	
Puissance Thermique	9,0	2,7	kW
CO mesuré (à 13% d'oxygène)	≤ 0,02	≤ 0,06	%
rendement	≥ 85,0	≥ 80,0	%
puissance électrique nominale	460		W
tension nominale	230		V
fréquence nominale	50		Hz
combustible	granulés de bois		
consommation horaire de combustible	2,17	0,58	kg/h
débit massique des fumées	8,31	4,26	g/s
température fumées	219,0	92,0	°C
tirage (dépression dans le foyer)	11,0		Pa
capacité du réservoir	15		kg
autonomie	7	25	h
puissance électrique requise	110		W
tube d'évacuation des fumées	Ø 80		mm
entrée de l'air de combustion	50 x 30		mm
section entrée air ambiant	1 x Ø 150 (min. 170 cm ²)		mm
poids net	120 IG 650 - 124 IG 750 - 128 IG 850		kg
poids emballé	129,5 IG 650 - 133,5 IG 750 - 137,5 IG 850		kg

1.4 Le combustible pellet

Le granulé de bois, aussi appelé "pellet", est fabriqué à partir de déchets et de sciure de bois non traités et sans écorce. Ces déchets sont triés, broyés et compressés pour obtenir un matériau homogène et compact grâce à la lignine, composant du bois qui permet de fabriquer des granulés sans utiliser aucun adhésif ni liant.

Son diamètre peut être compris entre 6 et 12 mm, avec une longueur comprise entre 5 à 50 mm. La densité des granulés de bois de bonne qualité varie entre 1 et 1,4 (kg / litre).

i Les seuls granulés de bois à utiliser avec cet appareil sont ceux de diamètre 6 ± 1 mm et de longueur $31,5 \leq L \leq 40$ mm (EN 14961-2 – Catégorie A1).

Différentes variétés de granulés sont disponibles sur le marché; elles affichent des caractéristiques différentes selon le mélange des bois utilisés pour leur fabrication.

Le taux d'humidité d'un granulé de bois en sortie de fabrication est très faible, entre 6% et 8%, ce qui permet d'éviter le séchage de ce combustible. Afin d'éviter toute reprise d'humidité et variations dimensionnelles, les granulés de bois doivent être stockés dans un lieu sec. En cas de reprise d'humidité, la dilatation pourrait empêcher l'approvisionnement correct du brûleur en granulés. Un taux d'humidité supérieur à celui recommandé modifie la structure moléculaire du granulé qui devient alors visqueux et difficile à brûler.

Il est INTERDIT d'utiliser des combustibles autres que le granulé de bois.

L'utilisation de granulés fabriqués à partir de déchets de produits semi-finis contenant des colles ou des vernis est INTERDITE.

Le pouvoir calorifique des granulés de bois pur est très élevé pouvant atteindre 4600 kCal/kg. Utilisé comme combustible dans un poêle de haute technologie, il permet d'atteindre un rendement très élevé.

De plus, l'écart de prix au kWh entre les granulés de bois et le fioul domestique, le gaz ou l'électricité permet de réaliser des économies de chauffage substantielles.

Les granulés de bois sont un combustible propre et écologique et grâce aux caractéristiques techniques de cet appareil, les émissions de gaz polluants sont conformes aux réglementations les plus strictes en matière de protection de l'environnement. Les dimensions compactes de ce combustible permettent de l'acheter en sacs de 15 kg, facilitant ainsi son stockage.

i Pour garantir une bonne combustion, stocker les granulés dans un lieu bien sec et correctement ventilé.













Pour le rendement calorifique et le bon fonctionnement de l'appareil INVICTA vous conseillons d'employer seulement un combustible de bonne qualité.

Les granulés de bois doivent être produits exclusivement avec de la sciure du bois pas traité, sans autres matériaux.

ATTENTION: L'utilisation de granulés de mauvaise qualité contenant d'autres matériaux (maïs, coquilles de noix et noisettes etc.) ou avec des dimensions différentes de celles indiquées pourrait endommager l'appareil et entraîner la perte de la garantie-constructeur.

1.5 Avertissements

1.5.1 Avertissements de sécurité

-  **ATTENTION: Pour une bonne utilisation de cet appareil et des équipements électriques ainsi que pour éviter d'éventuels accidents, respecter scrupuleusement les instructions contenues dans la présente notice.**
-  **ATTENTION: Les travaux d'installation, le raccordement électrique, le contrôle du fonctionnement, l'entretien et la réparation de l'appareil doivent impérativement être réalisés par une personne qualifiée.**
-  **ATTENTION: Si un incendie se déclare dans le conduit de fumée, il faut impérativement éteindre l'appareil et appeler les pompiers. Avant toute remise en service de l'appareil, faire contrôler le conduit et les tubes de raccordement par un professionnel et faire réparer en cas de dommage constaté.**
-  ATTENTION: lors de l'installation et de l'utilisation de l'appareil, toute norme nationale ou locale spécifique à la région doit être respectée.
-  ATTENTION: La réglementation en matière de prévention des accidents et les instructions contenues dans la présente notice doivent être strictement respectées.
-  ATTENTION: Toute personne qui s'apprête à utiliser l'appareil doit avoir lu et bien compris toutes les instructions pour le bon fonctionnement de l'appareil contenues dans la présente notice.
-  ATTENTION: L'utilisation, le réglage et la programmation de l'appareil doivent être effectués par un adulte. Une définition erronée des paramètres de fonctionnement peut provoquer des risques pour la sécurité ou le fonctionnement de l'appareil.
-  ATTENTION: INVICTA décline toute responsabilité civile et pénale en réparation de préjudices éventuels occasionnés à la personne qui effectuerait la modification ou la réparation non autorisée de l'appareil.
-  **ATTENTION: Il est conseillé de toujours veiller à la sécurité des enfants, des personnes âgées et des handicapés lors du fonctionnement de l'appareil: certaines surfaces de l'appareil peuvent atteindre des températures très élevées .**
-  **Ne pas toucher la vitre. Celle-ci est un composant de l'appareil qui permet de voir les flammes et contribue à la diffusion de la chaleur par rayonnement. La vitre est très chaude.**
-  ATTENTION: Afin d'éviter la surchauffe de l'appareil et son arrêt éventuel il est INTERDIT de couvrir les grilles de sortie de l'air chaud à l'aide d'un linge ou de tout autre objet.
-  ATTENTION: Maintenir le combustible et les matériaux inflammables à une distance de sécurité de l'appareil.
-  **ATTENTION: Ne jamais utiliser de liquide inflammable comme l'alcool ou l'essence pour accélérer l'allumage d'un feu de bois: c'est extrêmement dangereux. Les vapeurs d'alcool ou d'essence s'enflamment facilement et provoquent de graves brûlures.**

1.5.2 Avertissements pour la gestion des anomalies dans la chambre de combustion

 **Le respect de toutes les instructions d'installation (selon la réglementation en vigueur), d'utilisation et d'entretien figurant dans ce manuel suffit pour assurer un bon fonctionnement de l'appareil et éviter tout inconvénient.**

 **Les dysfonctionnements, même graves, sont dus souvent et surtout au non respect d'une ou plusieurs recommandations contenues dans ce manuel.**

 **L'excès de pression dans la chambre de combustion, précédé par une présence importante et anormale de fumée sans flamme, est le phénomène le plus grave dont il importe de tenir compte et de surveiller, car il pourrait potentiellement causer la rupture de la vitre ou l'ouverture de la porte de l'appareil, entraînant le dégagement de la fumée dans la pièce.**

Pour éviter ce phénomène, il est recommandé de :









- S'assurer de la propreté du brûleur avant chaque allumage.
- Retirer tout type d'encrassement ou de dépôt causés par un étalonnage incorrect de l'amenée des granulés ou par des granulés de mauvaise qualité.
- En cas d'échec d'allumage, vider et nettoyer le brûleur avant de rallumer l'appareil.
- Ne jamais charger à la main les granulés dans le brûleur et ce, aussi bien avant l'allumage que pendant le fonctionnement.
- Bien remettre le brûleur dans son siège après chaque entretien et s'assurer d'ôter tout résidu de son support.
- Éviter toute accumulation de granulés pendant le fonctionnement.
- Vérifier si au cours du fonctionnement la flamme a tendance à faiblir ou à s'éteindre.
- Retirer du brûleur toute accumulation de granulés imbrûlés suite à un allumage raté ou à une alarme granulés de bois épuisés avant de rallumer l'appareil. Pour des raisons de sécurité, ne jamais introduire ces granulés dans le réservoir.

En cas d'accumulation de granulés accompagnée d'une présence importante et anormale de fumée sans flamme, il est impératif de:

- Ne pas débrancher l'appareil de l'alimentation électrique.
- Ne pas ouvrir la porte de l'appareil.
- Ouvrir les fenêtres pour aérer la pièce où se trouve l'appareil.
- Ne pas rester devant l'appareil et garder la distance jusqu'à l'évacuation totale des fumées.







 **En cas d'échecs d'allumage répétés ou d'épisodes fréquents d'apparition importante et anormale de fumée sans flamme dans la chambre de combustion, il est recommandé de suspendre immédiatement l'utilisation de l'appareil et de contacter un technicien qualifié afin qu'il vérifie la fonctionnalité de l'appareil et de la cheminée.**

1.5.3 Précautions générales

-  ATTENTION: Cet appareil n'est destiné qu'à l'utilisation pour lequel il a été conçu et fabriqué.
-  ATTENTION: Cet appareil n'est pas conçu pour cuire des aliments.
-  ATTENTION: Ne pas utiliser l'appareil comme incinérateur.
-  ATTENTION: Ne pas utiliser l'appareil s'il est endommagé ou fonctionne mal. Le cas échéant et si l'appareil est allumé, procéder immédiatement à son extinction en appuyant sur la touche [i1] pendant plus de deux secondes (voir paragraphe 3.4.4). Une fois l'extinction terminée, couper son alimentation électrique (fiche débranchée).
-  **Afin d'éviter tout retour accidentel de fumée dans la pièce, l'utilisation de l'appareil avec la porte ouverte ou sans la vitre ou encore avec la vitre cassée est INTERDITE.**
-  Vérifier périodiquement le bon état des carneaux de fumées.
-  Il est INTERDIT de nettoyer l'appareil en l'aspergeant d'eau.
-  Pour toute réparation il est recommandé de s'adresser à un professionnel qualifié et formé et de n'utiliser que des pièces d'origine pour remplacer les pièces endommagées.
-  La présente notice doit être soigneusement conservée; elle doit accompagner l'appareil tout au long de sa vie. En cas de revente ou déplacement de l'appareil, transmettre la notice à l'utilisateur et à l'installateur suivants afin qu'ils prennent connaissance des instructions et préconisations concernant son installation et son fonctionnement. En cas de perte, adressez-vous à votre installateur afin qu'il vous en procure un nouvel exemplaire.

1.5.4 Avertissements pour l'élimination correcte de l'appareil

Avertissements pour l'élimination correcte de l'appareil en vertu de la Directive européenne 2002/96/CE.

-  La destruction et l'élimination de l'appareil sont à la charge exclusive et sous l'entière responsabilité du propriétaire, qui devra agir conformément aux lois en vigueur dans son pays en matière de sécurité, de respect et de protection de l'environnement.
-  Au terme de son cycle de vie, l'appareil ne doit pas être éliminé avec les déchets urbains. Il peut être déposé dans les centres de tri sélectif mis en place par les autorités communales ou chez les revendeurs fournissant ce service.
-  L'élimination de l'appareil par le tri sélectif (en le déposant dans des centres autorisés) permet d'éviter d'éventuelles conséquences néfastes pour l'environnement et la santé dérivant d'une élimination incorrecte, de récupérer les matériaux dont il est composé et de réaliser d'importantes économies d'énergie et de ressources.
-  **ATTENTION: Tout abus dans le cadre de l'élimination de l'appareil expose l'utilisateur à l'application des sanctions administratives prévues par la réglementation en vigueur.**
-  L'abandon de l'appareil dans des zones accessibles constitue un grave danger pour les personnes et les animaux. Son propriétaire sera tenu responsable des éventuels dommages aux personnes et aux animaux.
-  Au moment de la destruction, le marquage CE, le présent manuel, la déclaration d'élimination, le livret d'installation et les autres documents relatifs à cet appareil devront être conservés. Il est rappelé que l'éventuel enregistrement auprès du cadastre régional doit être supprimée.

1.6 Dispositifs et prescriptions de sécurité

Cet appareil est équipé des dispositifs de sécurité suivants:

- Sonde de température des fumées: elle détecte que l'allumage a eu lieu et met en route le ventilateur de convection forcée; elle indique l'éventuel arrêt non programmé de l'appareil ; elle coupe l'extracteur des fumées et le ventilateur de convection forcée en fin de combustion, lors d'un arrêt programmé.
- Sonde de température du réservoir de combustible: provoque l'arrêt de l'appareil au cas où la température dépasse la température limite.
- Pressostat pour le contrôle de la pression dans les carneaux de fumées: il provoque l'arrêt de l'appareil si la pression dans les carneaux de fumées dépasse la valeur limite. Le problème est caractéristique d'un conduit obstrué.
- Régime de fonctionnement [F]: si la température des fumées dépasse le seuil de sécurité prédéfini, la puissance et le régime de ventilation sont automatiquement réduits, jusqu'à ce que la température revienne dans les limites prévues. Le régime de fonctionnement [F] n'altère pas le bon fonctionnement de l'appareil; il est signalé par le symbole [F] en bas à droite de l'affichage. Le dépassement de la limite de sécurité peut être causé par un manque d'entretien régulier de l'appareil, par un réglage incorrect des paramètres entraînant une consommation excessive de granulés ou par un environnement d'installation trop peu aéré et ne permettant pas un refroidissement suffisant de l'appareil.
- Régime de fonctionnement [E]: si la température de la carte électronique dépasse le seuil de sécurité prédéfini, la puissance et le régime de ventilation sont automatiquement réduits, jusqu'à ce que la température revienne dans les limites prévues. Le régime de fonctionnement [E] n'altère pas le bon fonctionnement de l'appareil; il est signalé par le symbole [E] en bas à droite de l'affichage. Le dépassement de la limite de sécurité peut être causé par un manque d'entretien régulier de l'appareil, par un réglage incorrect des paramètres entraînant une consommation excessive de granulés ou par un environnement d'installation trop peu aéré ne permettant pas un refroidissement suffisant de l'appareil.
- Interrupteur bipolaire: débranche l'appareil du réseau électrique durant l'extraction de la base fixe.

 **Il est INTERDIT de mettre les dispositifs de sécurité hors service. Avant de rallumer l'appareil il faut au préalable éliminer les causes qui ont fait déclencher les dispositifs de sécurité.**

 **ATTENTION: L'appareil doit être raccordé à un conduit de fumée de dimensions appropriées et correctement isolé.**

 **N.B. Le présent paragraphe concernant la sécurité a été écrit en tenant compte des conditions normales d'utilisation de l'appareil indiquées dans le chapitre 3.**

La Société INVICTA n'est en aucun cas responsable pour les dommages éventuels de toute sorte causés directement ou indirectement aux personnes, animaux ou objets par l'inobservance des conseils d'installation, d'utilisation et d'entretien contenus dans cette notice et des recommandations suivantes:

A) Lors des travaux d'entretien, calage, remplacement des pièces, nettoyage et réparation veiller à ce que l'appareil ne soit pas branché par un tiers.

B) Ne pas modifier et/ou ôter les dispositifs de sécurité équipant l'appareil.

C) La jonction entre l'appareil et le conduit de fumée doit être réalisée dans les règles de l'art avec des matériaux adaptés.

D) Le lieu d'installation de l'appareil doit être ventilé conformément aux prescriptions contenues dans cette notice.

1.7 L'environnement



ATTENTION: Pour assurer son bon fonctionnement, l'appareil devra être installé dans une pièce suffisamment ventilée, dans laquelle l'air nécessaire pour la combustion complète peut affluer librement, en conformité avec la réglementation concernant l'installation des appareils de chauffage.

Le débit d'air nécessaire est celui requis pour obtenir une bonne combustion et permettre la ventilation de la pièce dont le volume ne doit pas être inférieur à 20 m³.

L'ouverture permanente pour l'arrivée de l'air frais doit être réalisée sur le mur extérieur de la pièce d'installation (pour la section minimale voir paragraphe 2.3.5) et de façon qu'elle ne peut pas être bouchée (vérifier périodiquement).

La ventilation indirecte par l'admission de l'air de pièces attenantes à celle d'installation de l'appareil est possible, pourvu que celles-ci soient ventilées directement, ne soient pas de chambres à coucher ou de salles de bain, ou soient à l'abri de tout danger d'incendie (garages, débarras, dépôts de matériaux combustibles sont donc exclus), dans le respect de la législation locale en vigueur.

Le débit d'air nécessaire pour une bonne combustion est de 40 m³/h.



Il est INTERDIT d'installer l'appareil dans une chambre à coucher, une salle de bain ou douche, dans une pièce équipée d'un autre appareil de chauffage (foyer, poêle, etc.) ou dans une pièce dépourvue d'entrée d'air frais.



Il est INTERDIT de positionner rideaux, étagères en bois, tapis, fauteuils, pièces de mobilier et tout autre matériau inflammable à proximité de l'appareil.



Il est INTERDIT d'installer et d'utiliser l'appareil dans des pièces où des matériaux inflammables ou explosifs ou des mélanges dont la quantité pourrait engendrer des risques d'incendie ou d'explosion sont fabriqués, produits, ou stockés.



Si la paroi d'adossement est incombustible, l'appareil peut être installé à une distance arrière minimale d'environ 10 cm.

En cas d'installation à proximité de parois d'adossement en bois ou autres matériaux inflammables, garder une distance minimale de sécurité de 20 cm à l'arrière, de 40 cm sur les côtés et de 150 cm à l'avant.

Dans tous les cas, les distances ci-dessus devront être augmentées à proximité de meubles ou de tout autre objet particulièrement sensible à la chaleur à cause des variations thermiques que le fonctionnement de l'appareil pourrait engendrer.

1.8 Accessoires livrés avec l'appareil

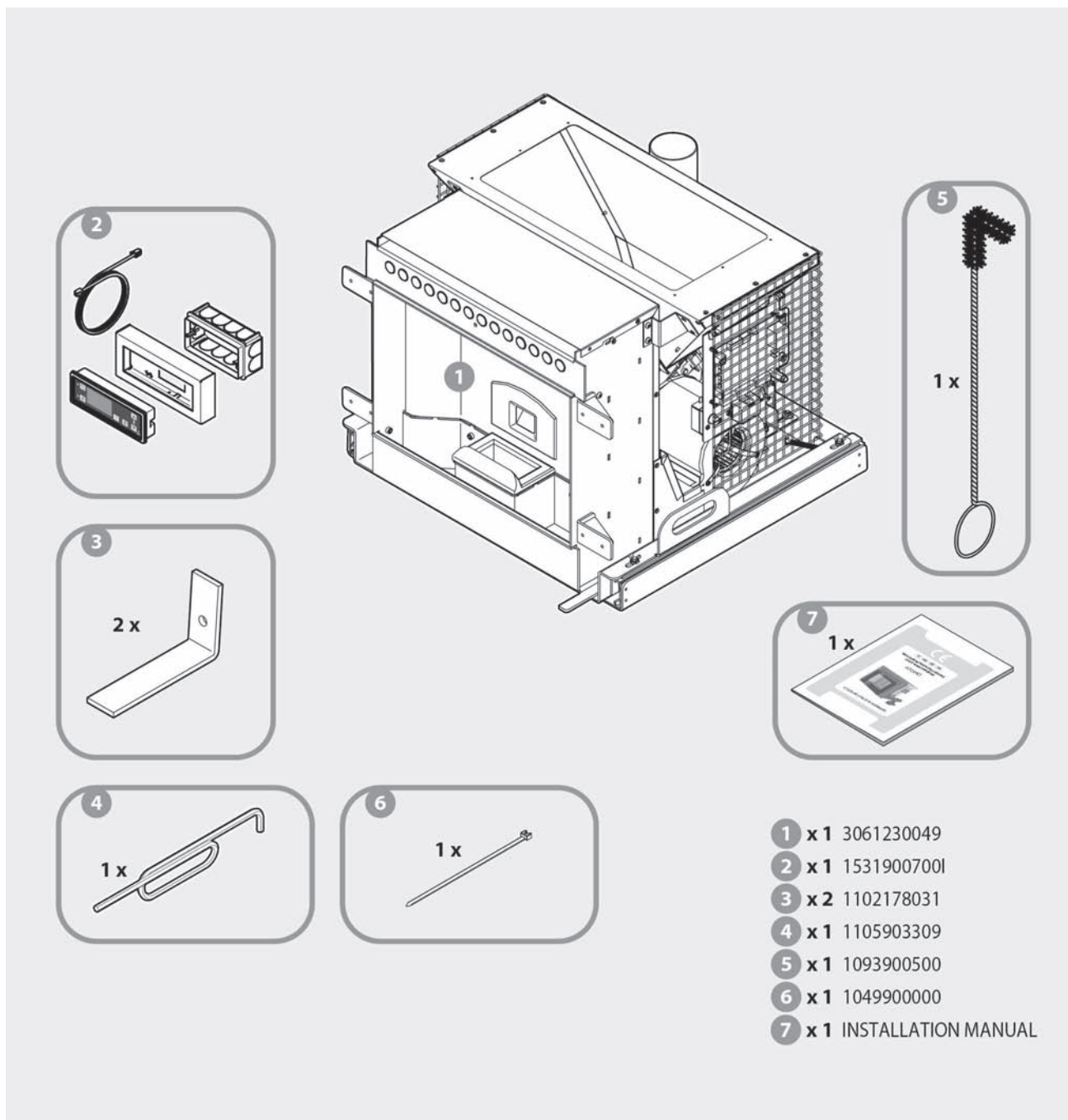

1.9 Fonctionnement

Cet appareil est conçu pour brûler des granulés de bois fabriqués à partir de déchets de bois séchés et compressés dans un pot de combustion en fonte (le brûleur) dans lequel la quantité de granulés et le débit d'air nécessaire pour leur combustion parfaite sont ajustés à toutes les allures de fonctionnement sélectionnées.

L'ajustement du débit d'air à la quantité de combustible dans le brûleur assure un rendement élevé de l'appareil à chaque puissance de fonctionnement. Cette fonction de régulation automatique est gérée par l'unité électronique de contrôle composée d'une carte électronique avec microprocesseur.

L'unité électronique de contrôle règle et adapte chaque fonction de l'appareil aux exigences de l'utilisateur grâce à la haute technologie des matériaux et des processus utilisés.

Pour chaque puissance de fonctionnement, la quantité de combustible utilisé, le débit des fumées évacuées et le débit de l'air réchauffé et distribué automatiquement dans l'environnement sont réglés en fonction de la programmation effectuée par le panneau de commande avec chronothermostat.

Pour utiliser au mieux et ne pas gaspiller la chaleur produite dans la chambre de combustion, on a réalisé dans l'appareil un échangeur de chaleur à ailettes et à faisceau tubulaire, qui prélève la chaleur dans la zone où les produits de la combustion sont à la température la plus élevée.

L'intérieur du corps de chauffe comporte des carnaux afin de récupérer la chaleur par convection et maintenir sa température en dessous de la valeur limite.

Le ventilateur pour la diffusion de l'air chaud est de type radial centrifuge.

L'extracteur des fumées est de type centrifuge à haute pression et haut débit. Il assure l'évacuation des fumées dans le conduit de cheminée.

i **Cet appareil utilise l'AUTOMATIC POWER SYSTEM, un système qui module automatiquement la puissance thermique de l'appareil, en le ajustant aux effectives besoins de la pièce pour rejoindre et maintenir le confort souhaité dans le plus tôt possible. Ca permet d'éviter d'élévations de température qui sont économiquement pas convenables.**

Le système gère la situation chaque fois, en considérant la température de départ, celle à rejoindre et le temps utilisé pour arriver à la température demandée, pour en optimiser le consommation.

2 INSTALLATION

2.1 Élimination des déchets d'emballage

Les matériaux qui composent l'emballage ne sont ni nocifs ni toxiques et ne nécessitent pas de procédure d'élimination particulière. L'utilisateur doit selon le cas stocker, éliminer ou recycler les déchets d'emballage, dans le respect des lois en vigueur dans le Pays où l'appareil est installé.



ATTENTION: Il est dangereux de laisser les enfants s'amuser avec le sachet en polyéthylène utilisé pour l'emballage de l'appareil.

2.2 Prescriptions pour l'installation

Le lieu d'installation doit permettre une utilisation et un entretien aisé de l'appareil. Le lieu d'installation doit:

- Être équipé de prises d'entrée d'air frais conformes aux prescriptions concernant l'environnement (voir paragraphe 1.7).
- Avoir un sol avec une capacité de charge pouvant supporter le poids de l'appareil (voir la fiche technique au paragraphe 1.3.2).
- Être équipé d'une prise de courant 230 V - 50 Hz normalisée à proximité de l'appareil.
- Être équipé d'une installation électrique conforme aux directives en vigueur.
- Être équipé d'un conduit de fumées conforme aux normes en vigueur afin de garantir:
 - Le tirage nécessaire au bon fonctionnement de l'appareil.
 - Une bonne résistance aux variations de température.
 - Une bonne résistance à la corrosion provoquée par les produits de la combustion.
 - Un accès facile pour les contrôles et l'entretien périodique.
 - Une isolation adéquate par rapport aux matériaux inflammables.
- La conformité à toutes les normes en vigueur dans le pays où a lieu l'installation.

2.3 Installation de l'appareil

! ATTENTION: L'installation de l'appareil doit être réalisée exclusivement par des installateurs professionnels. La Société INVICTA n'autorise pas l'installation de ses appareils par des particuliers.

! ATTENTION: Pour votre sécurité, veuillez endosser des gants de protection.

2.3.1 Positionnement de l'appareil

- Positionner l'appareil à l'endroit choisi pour son installation afin de déterminer le point de jonction entre le raccord et le conduit de fumée.
- Déplacer l'appareil et percer le mur aux points déterminés.
- Repositionner l'appareil et effectuer les raccordements prévus (voir exemples aux paragraphes 2.3.2, 2.3.3, 2.3.6 et 2.3.7).

! ATTENTION: Dans le cas où le tube de raccordement de fumée traverse des matériaux inflammables, il est impératif de l'isoler à l'aide d'un isolant thermique d'épaisseur minimale 3 cm et maximale 10 cm. De manière générale, il est conseillé d'utiliser des tubes et des conduits de fumée isolés pour éviter la condensation des fumées avant la sortie de cheminée.

! ATTENTION: la chambre de combustion de l'appareil doit être constamment en dépression. Cette dépression n'est garantie que si les prescriptions concernant le bon état du conduit de fumée sont respectées. Pour le raccordement au conduit de fumée, il est nécessaire d'utiliser des tubes et des colliers d'assemblage avec des joints adaptés pour en garantir l'étanchéité.

i Le positionnement de l'appareil doit être réalisé en tenant compte des prescriptions et des recommandations décrites dans les paragraphes 1.5, 1.6, 1.7 et 2.2, et permettre l'accès aisé à la fiche électrique.

! ATTENTION: L'installation pour l'évacuation des fumées doit se composer d'éléments mobiles et accessibles pour permettre un ramonage périodique aisé (voir figure suivante).

N.B. Le schéma suivant présente les conditions nécessaires à un bon fonctionnement: hauteurs - inclinaisons - trappes de visites. L'isolation du conduit de fumées doit être définie au cas par cas pour chaque installation. Les conduits extérieurs doivent toujours être isolés.

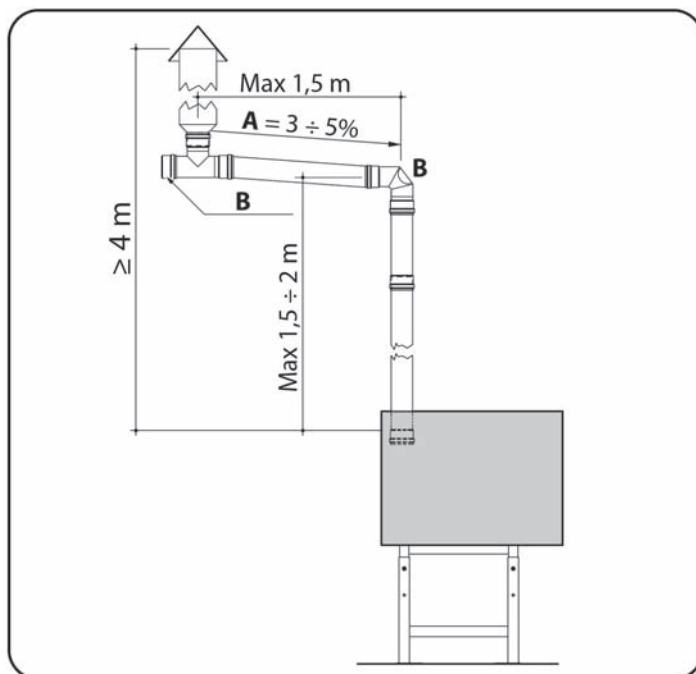

A. Inclinaison
B. Trappe d'inspection

2.3.2 Positionnement de l'appareil dans une cheminée préexistante

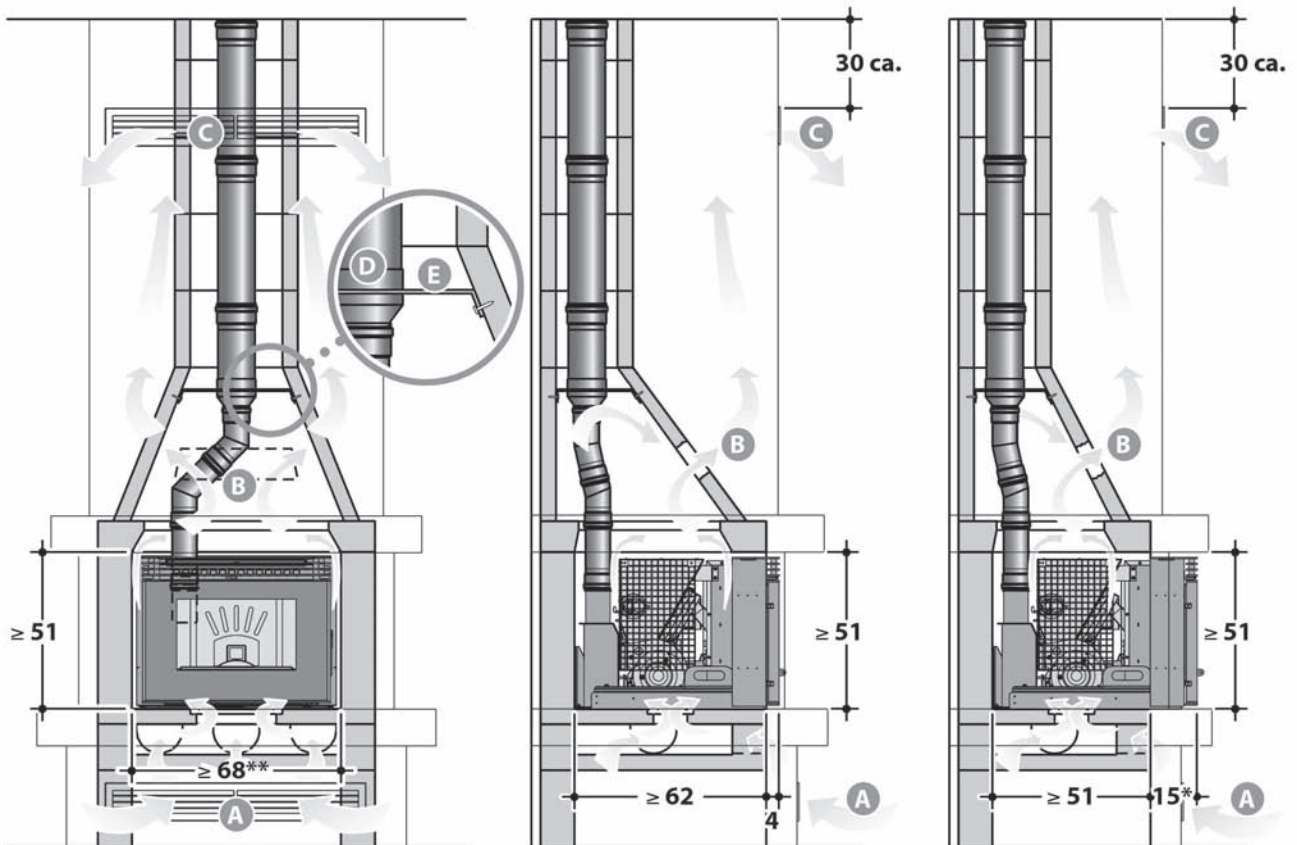

* L'appareil est fini au dessus et sur les côtés pour pouvoir dépasser jusqu'à max 15 cm et permettre une profondeur réduite à min 51 cm.

**Largeur min. de installation: 68 cm (IG 650), 78 cm (IG 750), 88 cm (IG 850)

ATTENTION: C'est obligatoire installer la grille de compensation si l'espace latéral entre l'appareil et la place d'installation est \geq de 3 cm.

- A. Entrée de l'air ambiant (prise d'air ambiant, min 170 cm²)
- B. Passage air interne de la hotte de la cheminée à la contre-chape de l'habillage
- C. Sortie de l'air ambiant (min 170 cm²)
- D. Conduit fumée tubé (min \varnothing 10 cm - max \varnothing 15 cm)
- E. Clôture de tamponnement du raccord à le conduit fumée

Avant l'installation il faut nettoyer soigneusement la cheminée (base sole foyère et conduit de fumée) dans laquelle on veut insérer l'appareil, procéder ensuite selon les indications suivantes:

1. Décrocher le câble d'alimentation [A] et le câble de la sonde ambiante [S] du ressort tendeur de câble.

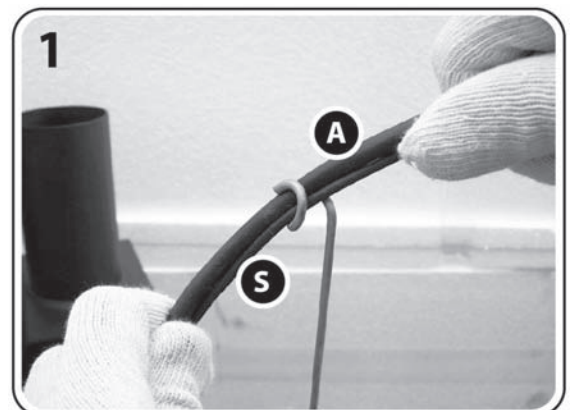

2. Décrocher l'appareil de la base fixe en déplaçant le levier prévu à cet effet vers la gauche et le faire coulisser d'environ 10 cm.
- 3a. Dévisser les quatre vis à ailettes [V] qui fixent l'appareil à la base fixe et
- 3b. le retirer en l'attrapant par les poignées spéciales situées sur les côtés.
4. Dévisser les vis qui fixent la base fixe [B] à la plate-forme.

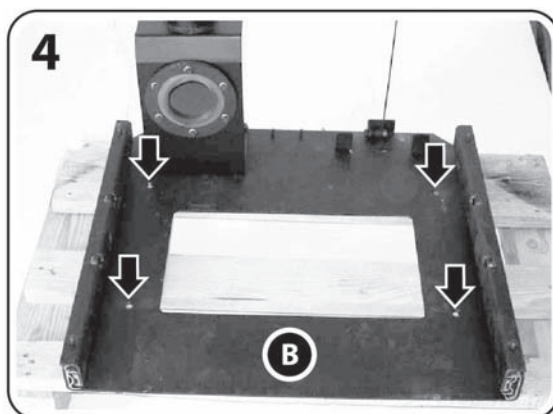
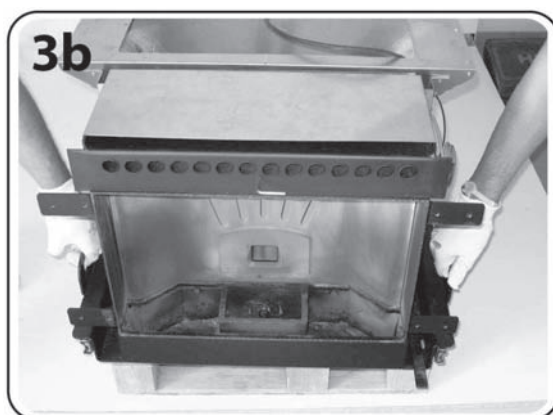
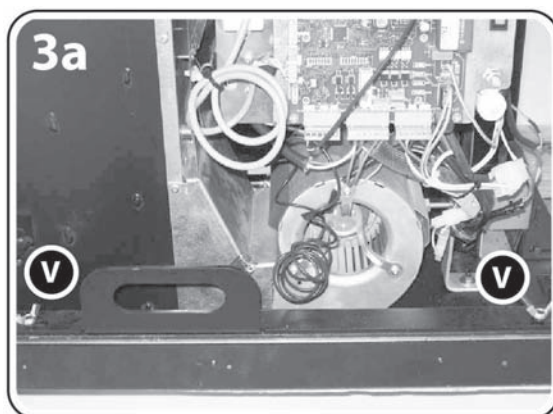
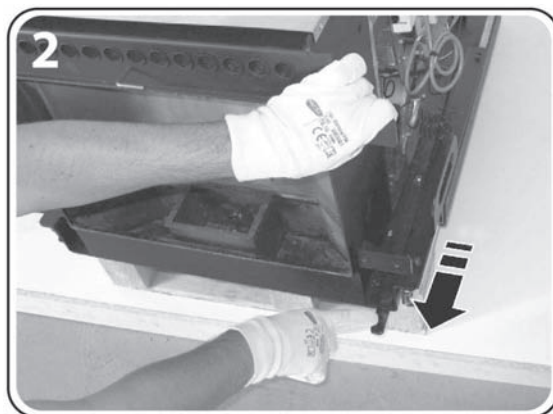

5. Retirer la boîte à fumées [U] en dévissant les vis qui la fixent à la base fixe.
6. Positionner la base fixe [B] à l'intérieur de la cheminée et procéder à l'ancrage à la sole de la cheminée à travers les quatre trous prédisposés en utilisant des systèmes de fixation adéquats.
7. Avec les deux brides de fixation [S] fournies bloquer encore la base en correspondance des angles arrière pour éviter des flexions de cette dernière au moment de l'extraction de l'appareil. Pour cette opération utiliser des systèmes de fixation adéquats et, au besoin, raccourcir les deux brides de fixation pour éviter qu'elles gênent le coulissement de l'appareil.



ATTENTION: Il est important pour la sécurité d'ancrer solidement la base fixe à la cheminée existante; si cette opération n'est pas effectuée avec soin l'appareil pourrait se renverser et tomber au moment de l'extraction.

8. Repositionner la boîte à fumées en revissant les vis qui la fixent à la base fixe.

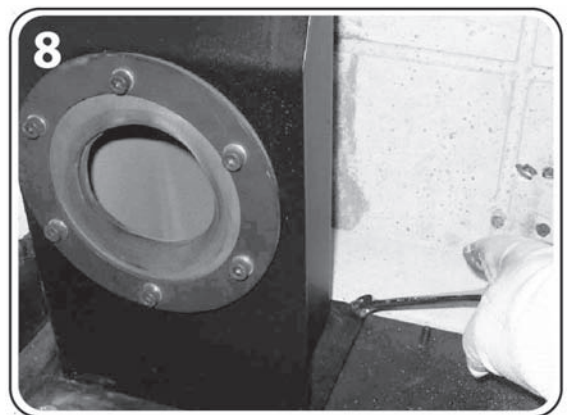
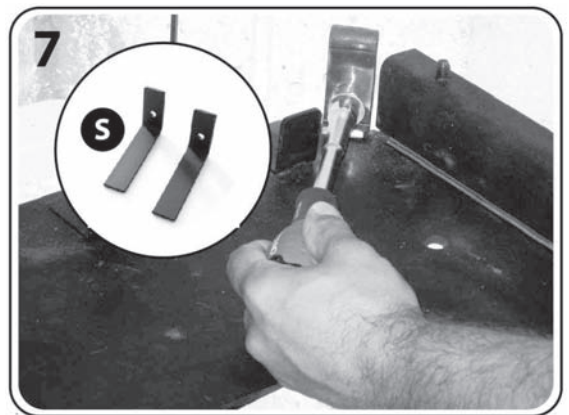
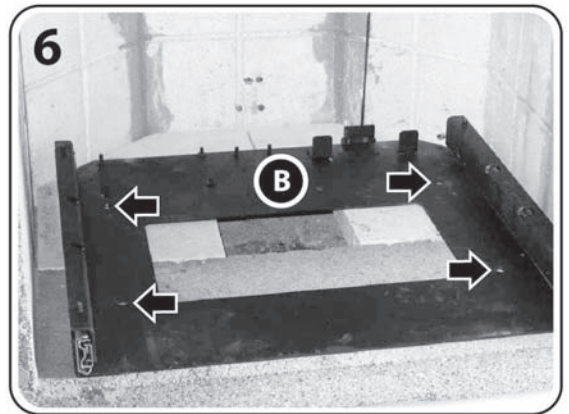
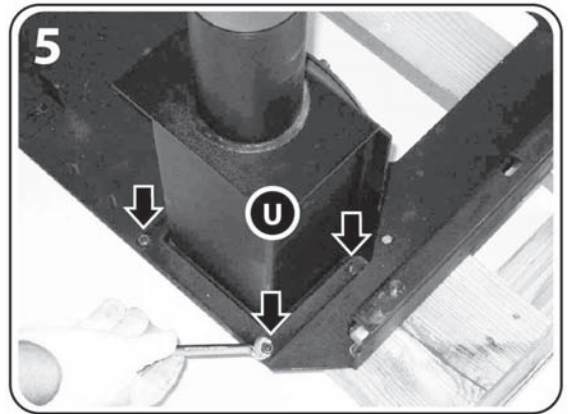

9. Effectuer le raccordement au conduit de fumée de manière à assurer l'étanchéité aux fumées (scellement ou joints).

Il EST INTERDIT d'utiliser des tuyaux flexibles pour le raccordement de l'appareil au conduit de fumée.

- 10a. Extraire complètement les deux rails de guidage [G] et repositionner l'appareil sur la base fixe en l'attrapant par les deux poignées spéciales situées sur les côtés et en revissant les quatre vis à ailettes pour le fixer sur cette dernière.
11. Accrocher le câble d'alimentation et le câble sonde ambiante au ressort tendeur de câble [M] en inclinant ce dernier d'environ 45° en s'assurant qu'une fois l'appareil inséré le câble ne gêne aucun élément pouvant être chaud ou en mouvement. Bloquer encore le câble au ressort en utilisant le collier fourni.

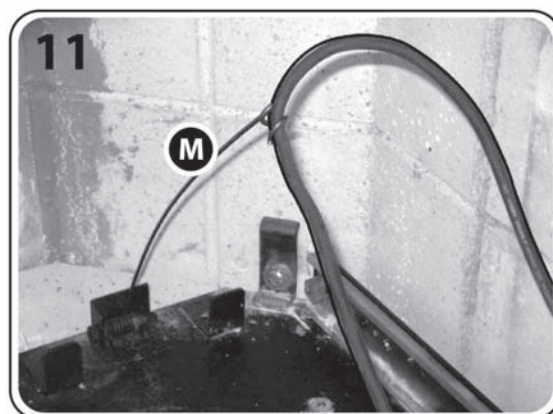
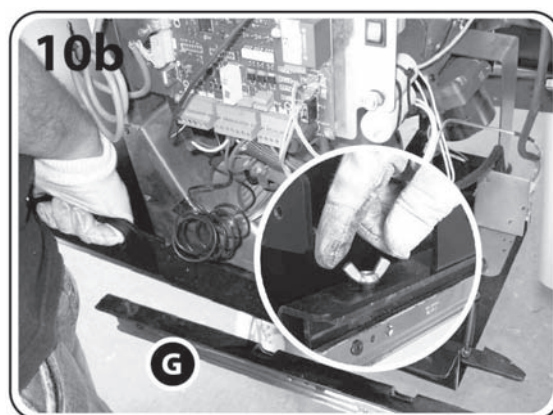
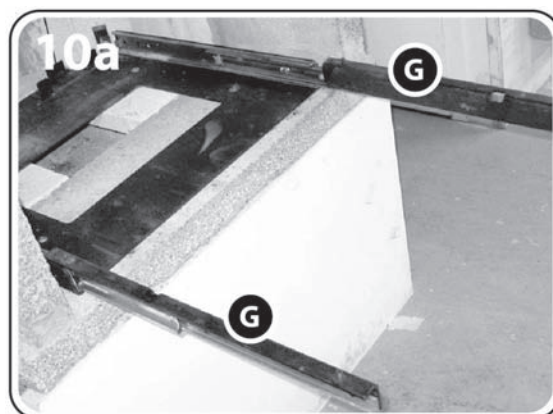
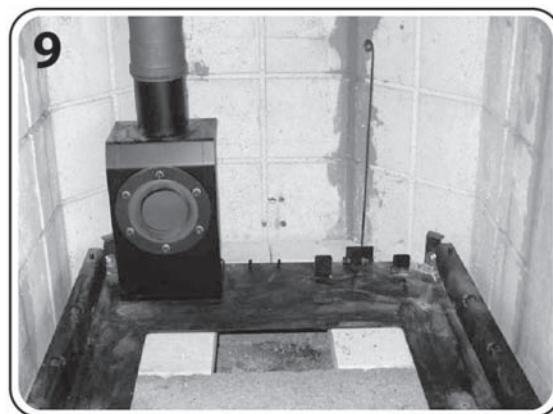

2.3.3 Positionnement de l'appareil sur le socle de support

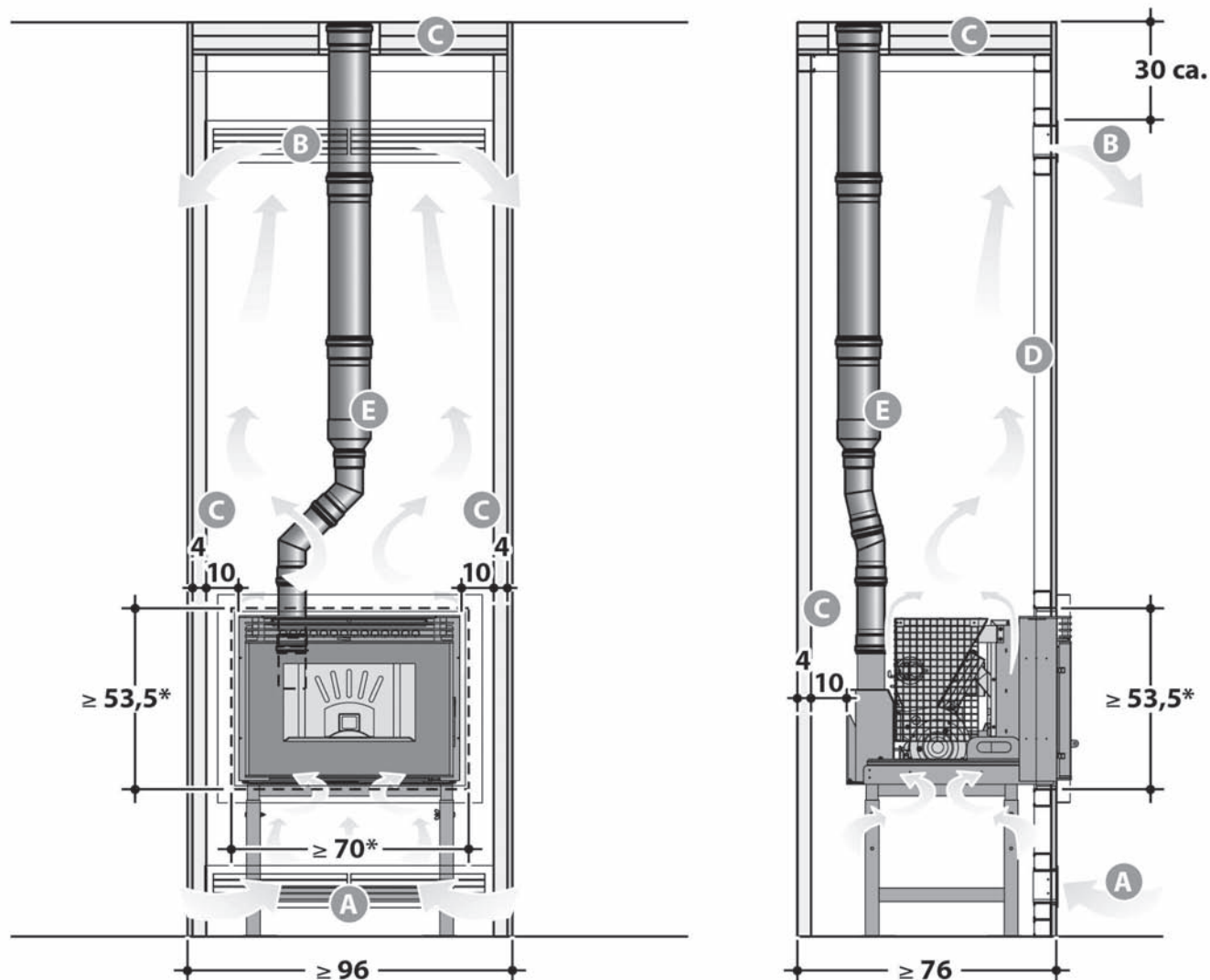

* Mesures minimum indicatives 70 cm (IG 650), 80 cm (IG 750), 90 cm (IG 850) e 53,5 cm (IG 650-750-850), (voir les instructions notre éventuelle habillage).

- A. Entrée de l'air ambiant (prise d'air ambiant, min 170 cm²)
- B. Sortie de l'air ambiant (min 170 cm²)
- C. Isolant en laine de roche - épaisseur 4 cm - densité 80 kg/m³
- D. Coffrage ou hotte de finition en placoplâtre ignifuge sur ossature de profilés zingués
- E. Conduit de fumée ou tuyau de raccordement (min Ø 10 cm - max Ø 15 cm)

2.3.4 Prise d'air ambiant

Pour pouvoir exercer sa fonction de générateur d'air chaud, l'appareil est doté d'une bouche de Ø 15 cm pour l'aspiration de l'air de la pièce. La prise d'air ambiant, à ouvrir dans la partie inférieure, doit être réalisée dans le cas d'une installation dans une cheminée préexistante mais aussi dans le cas d'une installation sur le socle de support recouvert d'un bâti en carton-plâtre (voir exemples aux paragraphes 2.3.2 eT 2.3.3).



IMPORTANT: Vérifiez régulièrement que dans les prises d'air extérieur il n'y ait pas d'obstructions (chaque grille doit permettre un passage d'air permanent de 170 cm²).

Sur le conduit de fumée ou hotte de finition il faut aussi installer une "grille sans fermeture" (d'une dimension non inférieure à la prise d'air ambiant) avec le bord supérieur à environ 30 cm du plafond. Cette ouverture, non obstruible, permet la sortie de l'air chaud provenant de l'intérieur de la hotte de finition par mouvement convectif naturel et elle doit être réalisée dans le cas d'une installation dans une cheminée préexistante mais aussi dans le cas d'une installation sur le socle de support recouvert d'un bâti en carton-plâtre.

2.3.5 Prise d'air extérieur

Pour des raisons d'hygiène et de sécurité, il est recommandé de réaliser l'alimentation en air de combustion par l'extérieur. À cet effet, percer sur la paroi extérieure une ouverture pour l'entrée d'air, d'une section de 100 cm² (carottage Ø 12 cm); protéger l'ouverture avec une grille sur les parois intérieure et extérieure.

i La prise d'air extérieur ne doit pas forcément être réalisée à l'arrière de l'appareil.

! ATTENTION: un débit d'air comburant de 40 m³/h doit être assuré dans la pièce d'installation de l'appareil.

2.3.6 Raccordement de la sortie des fumées à un conduit de type traditionnel

- Les dimensions internes du conduit de fumée doivent être au minimum de 10x10 cm ou Ø 10 cm et ne doivent pas excéder 20x20 cm ou Ø 20 cm; Si ses dimensions sont supérieures ou s'il est en mauvais état (fissures, isolation insuffisante, etc.), il est impératif de le tuber à l'aide d'un tube inox Ø 15 cm jusqu'à la sortie du toit.
- Assurer le tirage indiqué dans la fiche technique (voir paragraphe 1.3.2).
- Prévoir une trappe de visite à la base du conduit vertical pour les contrôles périodiques et le ramonage annuel.
- Le raccordement au conduit de fumée doit être étanche (scellé ou jointé).
- Il est impératif d'installer une souche antivent et de respecter la distance "d" au faite du toit; la distance "d" est définie par la réglementation locale en vigueur.

! ATTENTION: Si un incendie se déclare dans le conduit de fumée, il faut impérativement éteindre l'appareil et appeler les pompiers. Avant toute remise en service de l'appareil, faire contrôler le conduit et les tubes de raccordement par un professionnel et faire réparer en cas de dommage constaté.

i En cas de panne de l'extracteur des fumées ou d'arrêt causé par une coupure de courant, le conduit vertical extérieur assure le tirage nécessaire à l'évacuation des produits de la combustion.

i La valeur du tirage indiquée dans les caractéristiques techniques de l'appareil est celle qui garantit les meilleures performances thermiques de l'appareil (consommation, rendement, émissions). Ces performances reportées dans le tableau des données techniques déclarées ont été mesurées avec ce tirage lors des essais selon la norme EN 14785:2006 et ont été certifiées par l'institut d'homologation. Une valeur de tirage supérieure pourrait causer un mauvais fonctionnement de l'appareil: augmentation de la consommation de granulés, surchauffage du corps de l'appareil, bruits dans la chambre de combustion.

i ATTENTION (POUR LE TECHNICIEN) : Pour le dimensionnement des cheminées des appareils à granulés, effectué via des logiciels spéciaux, il est possible d'utiliser la pression de référence de 0 Pascal afin d'assurer le tirage nécessaire au bon fonctionnement (10-11-12 Pa).

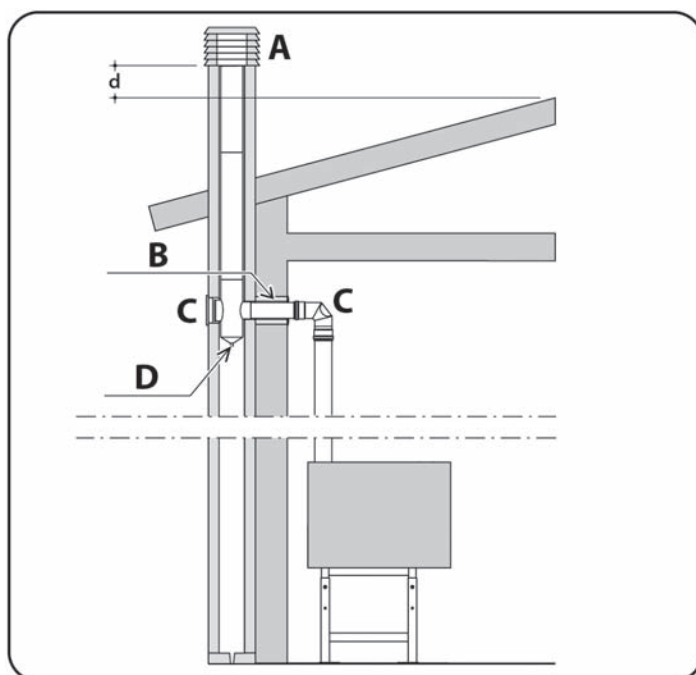

A. SOUCHE ANTIVENT
B. ISOLATION
C. TRAPPE D'INSPECTION
D. ECOULEMENT DES CONDENSATS

2.3.7 Raccordement de la sortie des fumées à un conduit vertical extérieur type inox calorifugé

- Utiliser un conduit vertical extérieur ayant un diamètre intérieur compris entre \varnothing 10 cm et \varnothing 20 cm.
- Assurer le tirage indiqué dans la fiche technique (voir paragraphe 1.3.2).
- Utiliser uniquement des tubes inox calorifugés (double paroi) convenablement ancrés au bâtiment.
- Prévoir une trappe de visite à la base du conduit vertical extérieur pour les contrôles périodiques et le ramonage annuel.
- Il est impératif d'installer une souche antivent et de respecter la distance "d" au faite du toit; la distance "d" est définie par la réglementation locale en vigueur.

! **ATTENTION: Si un incendie se déclare dans le conduit de fumée, il faut impérativement éteindre l'appareil et appeler les pompiers. Avant toute remise en service de l'appareil, faire contrôler le conduit et les tubes de raccordement par un professionnel et faire réparer en cas de dommage constaté.**

i **En cas de panne de l'extracteur des fumées ou d'arrêt causé par une coupure de courant, le conduit vertical extérieur assure le tirage nécessaire à l'évacuation des produits de la combustion.**

i **La valeur du tirage indiquée dans les caractéristiques techniques de l'appareil est celle qui garantit les meilleures performances thermiques de l'appareil (consommation, rendement, émissions). Ces performances reportées dans le tableau des données techniques déclarées ont été mesurées avec ce tirage lors des essais selon la norme EN 14785:2006 et ont été certifiées par l'institut d'homologation. Une valeur de tirage supérieure pourrait causer un mauvais fonctionnement de l'appareil: augmentation de la consommation de granulés, surchauffage du corps de l'appareil, bruits dans la chambre de combustion.**

i **ATTENTION (POUR LE TECHNICIEN) :** Pour le dimensionnement des cheminées des appareils à granulés, effectué via des logiciels spéciaux, il est possible d'utiliser la pression de référence de 0 Pascal afin d'assurer le tirage nécessaire au bon fonctionnement (10-11-12 Pa).

2.3.8 Branchement de l'appareil

Prévoir sur le réseau électrique un interrupteur bipolaire (la distance entre les contacts ouverts doit être au moins 3 mm) permettant d'isoler électriquement l'installation durant la période où l'appareil n'est pas utilisé. Insérer la fiche dans une prise de courant murale conforme.

! **ATTENTION: Gardez le cordon d'alimentation et tous les câbles électriques à une distance appropriée des parties chaudes, parties en déplacement et des arêtes vives.**

! **ATTENTION: Si le câble de alimentation est endommagé, il doit être remplacé par un SAV ou un technicien qualifié pour éviter des risques.**

i **Ouvrir l'interrupteur d'allumage seulement si l'on désire mettre l'appareil en service. Après l'ouverture de l'interrupteur l'appareil est alimenté en électricité. L'allumage a lieu selon le mode de fonctionnement sélectionné (voir paragraphe 3.4.1), et éventuellement selon la programmation établie (voir paragraphe 3.4.3).**

i **Vérifier que la quantité de combustible dans le réservoir est suffisante pour la durée de fonctionnement envisagée.**

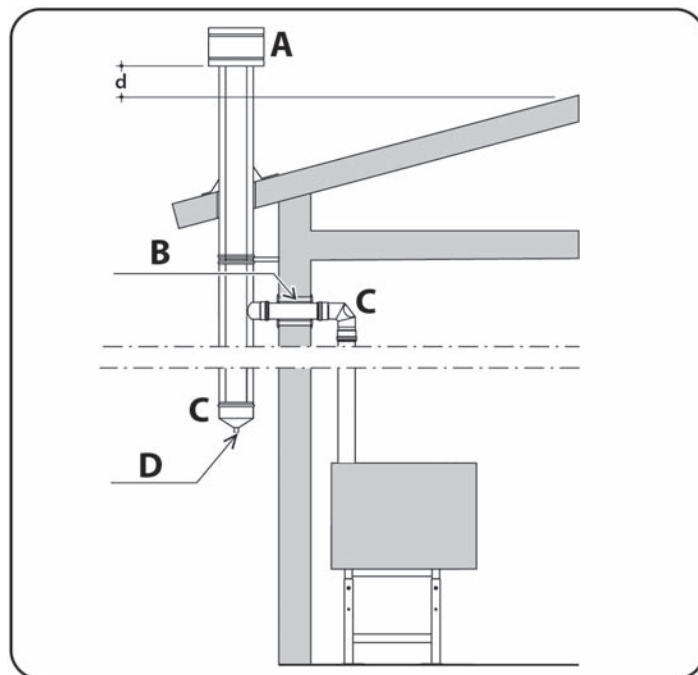

A. SOUCHE ANTIVENT
B. ISOLATION
C. TRAPPE D'INSPECTION
D. ECOULEMENT DES CONDENSATS

2.3.9 Positionnement de la sonde de température ambiante

La sonde pour la détection de la température ambiante est fixée avec un collier sur le derrière de l'appareil. La sonde va montée à l'extérieur de l'habillage si que la température détectée ne pas faussée par le chauffage de l'appareil.

2.3.10 Montage du kit panneau de commande murale

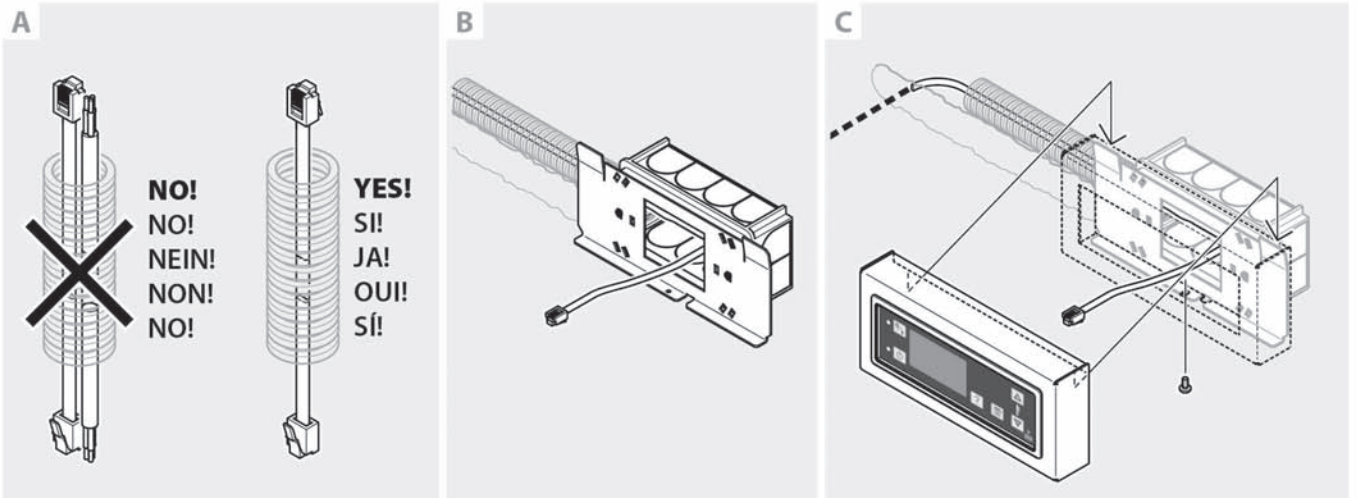
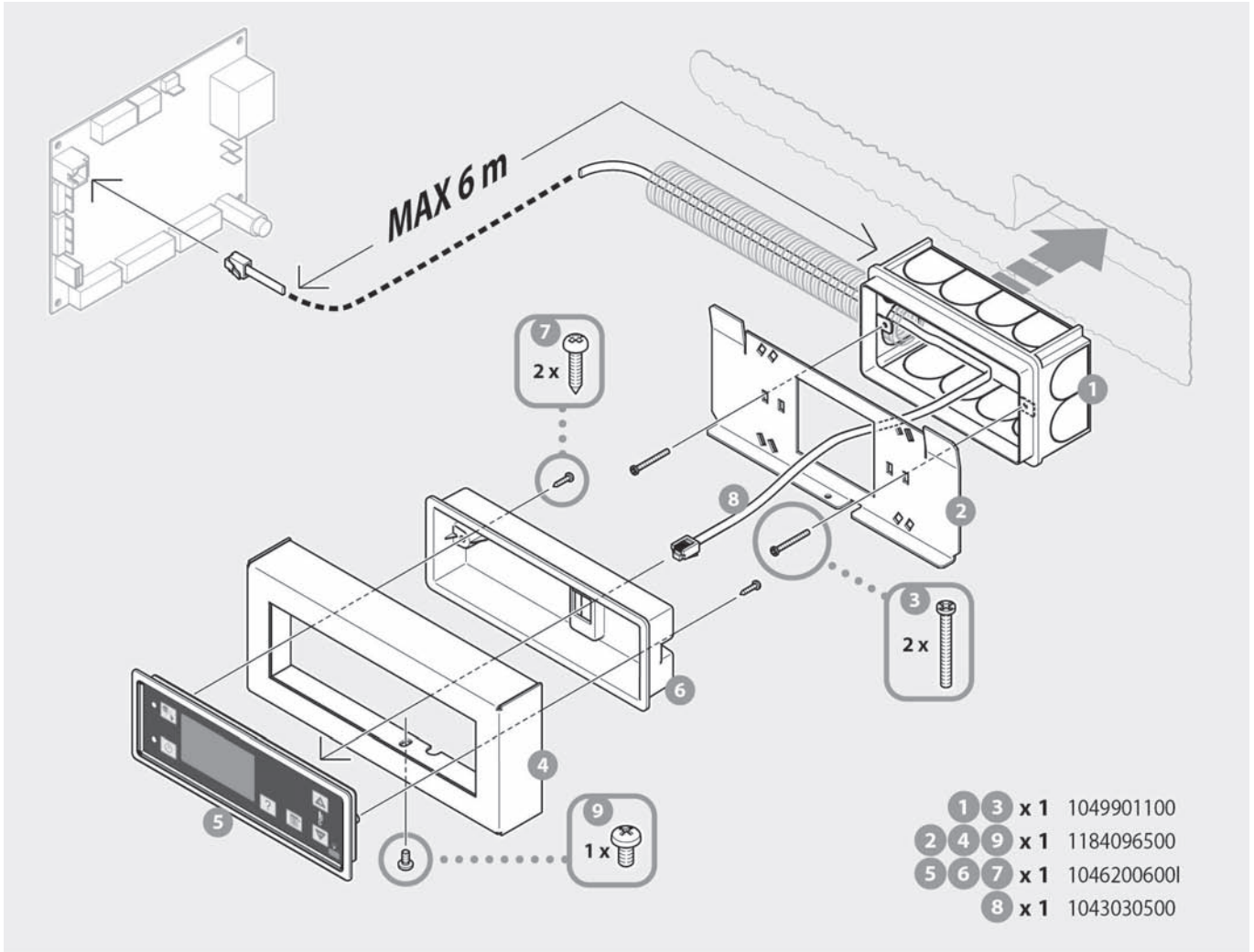

2.3.11 Montage du socle de support

Outils nécessaires:

- Clé mâle à 6 pans de 5 mm.



ATTENTION: Pour votre sécurité, veuillez endosser des gants de protection.

Après avoir effectué les opérations décrites au paragraphe 2.3.2 du point 1 au numéro 3/4 continuer le montage selon le schéma suivant et terminer avec les opérations décrites au même paragraphe du point 8/9 au point 11.



ATTENTION: Pour la sécurité c'est vraiment importante fixer le piédestal de support au sol à travers les quatre trous prévus. C'est en outre nécessaire, après avoir monté la base dormante en utilisant des étriers de fixation [S] en dotation, la bloquer en la fixant au paroi à la hauteur des angles postérieures pour éviter des flambages de la base au moment de l'extraction de l'appareil. Pour cette opération, veuillez utiliser des systèmes de fixation appropriés et, si nécessaire, réduire les deux étriers de fixation pour éviter qu'elles interfèrent avec le coulissement de l'appareil.

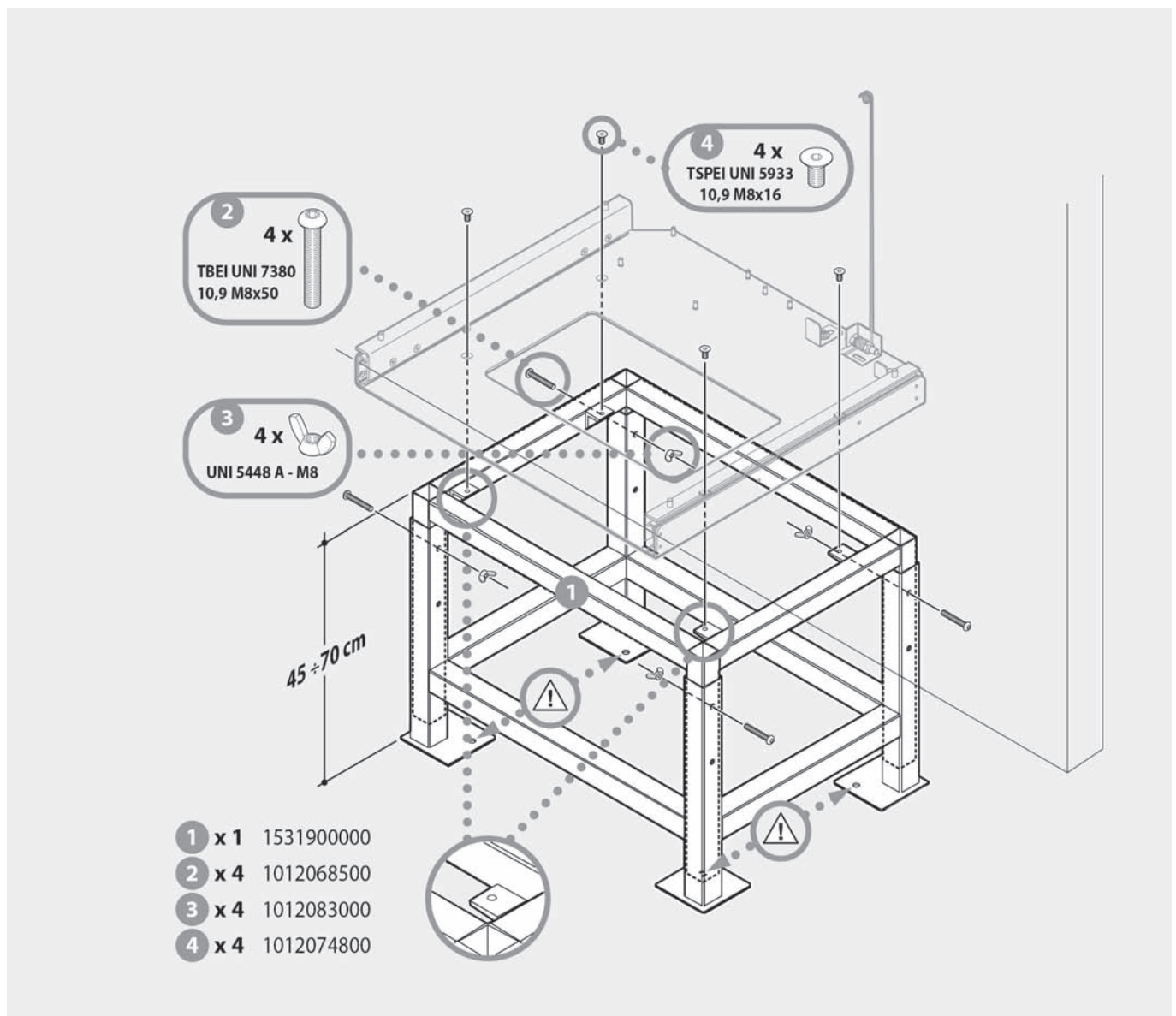

2.3.12 Montage kit porte pare-feu

Outils nécessaires:

- Clé mâle à 6 pans de 4 mm.
- Clé mâle à 6 pans de 2,5 mm.

Pour le montage des éléments suivre la séquence numérique décrite sur le schéma reporté plus loin.

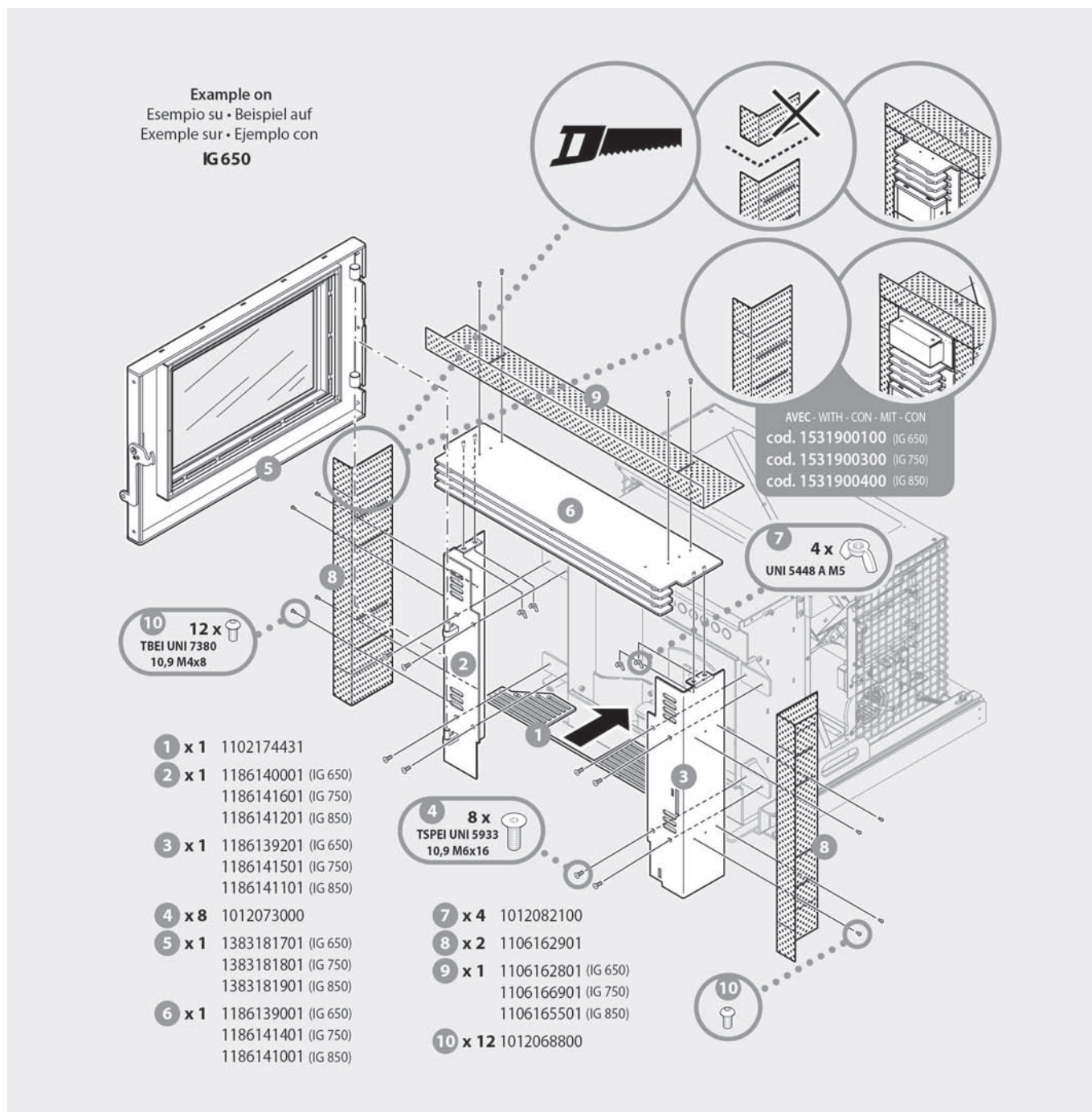

2.3.13 Montage tiroir supérieur

Outils nécessaires:

- Clé mâle à 6 pans de 2,5 mm.
- Tournevis cruciforme

Pour le montage des éléments suivre la séquence numérique décrite sur le schéma reporté plus loin.

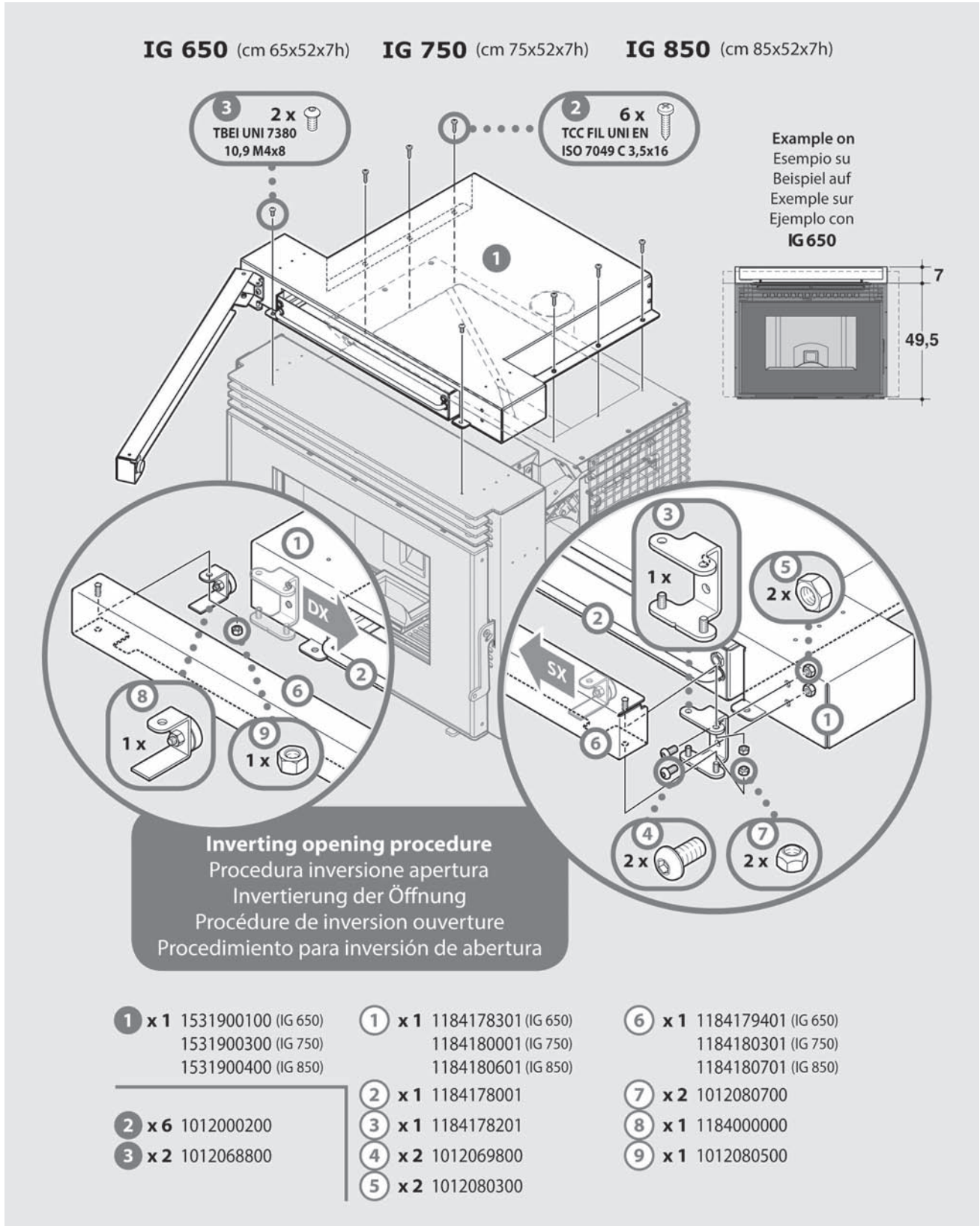

2.3.14 Montage trémie de chargement

Outils nécessaires:

- Clé mâle à 6 pans de 4 mm.
- Clé plate de 8 mm.
- Destornillador plano

Pour le montage des éléments suivre la séquence numérique décrite sur le schéma reporté plus loin.

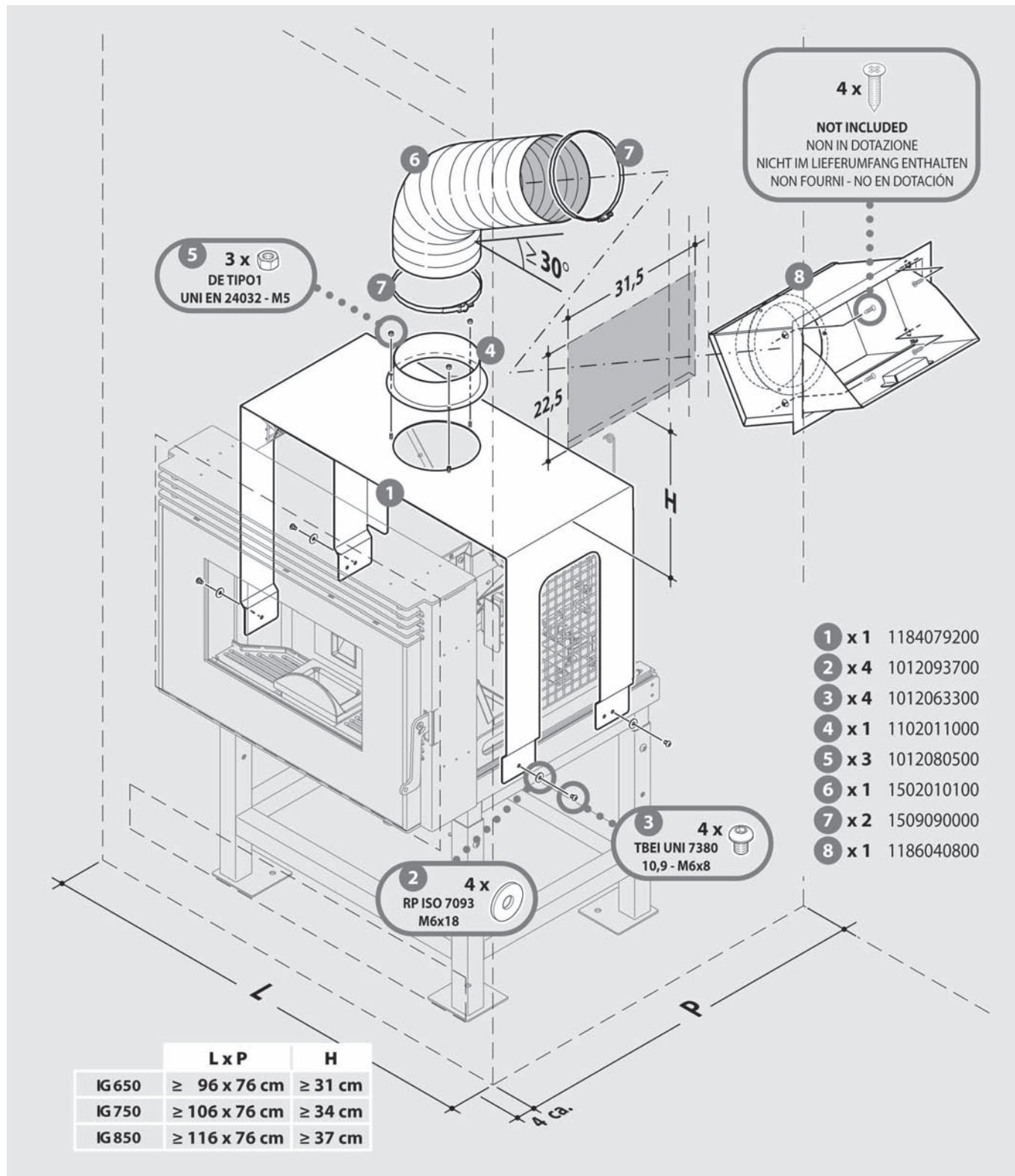

2.3.15 Montage kit de compensation grand modèle

Outils nécessaires:

- Clé mâle à 6 pans de 2,5 mm.

Pour le montage des éléments suivre la séquence numérique décrite sur le schéma reporté plus loin.

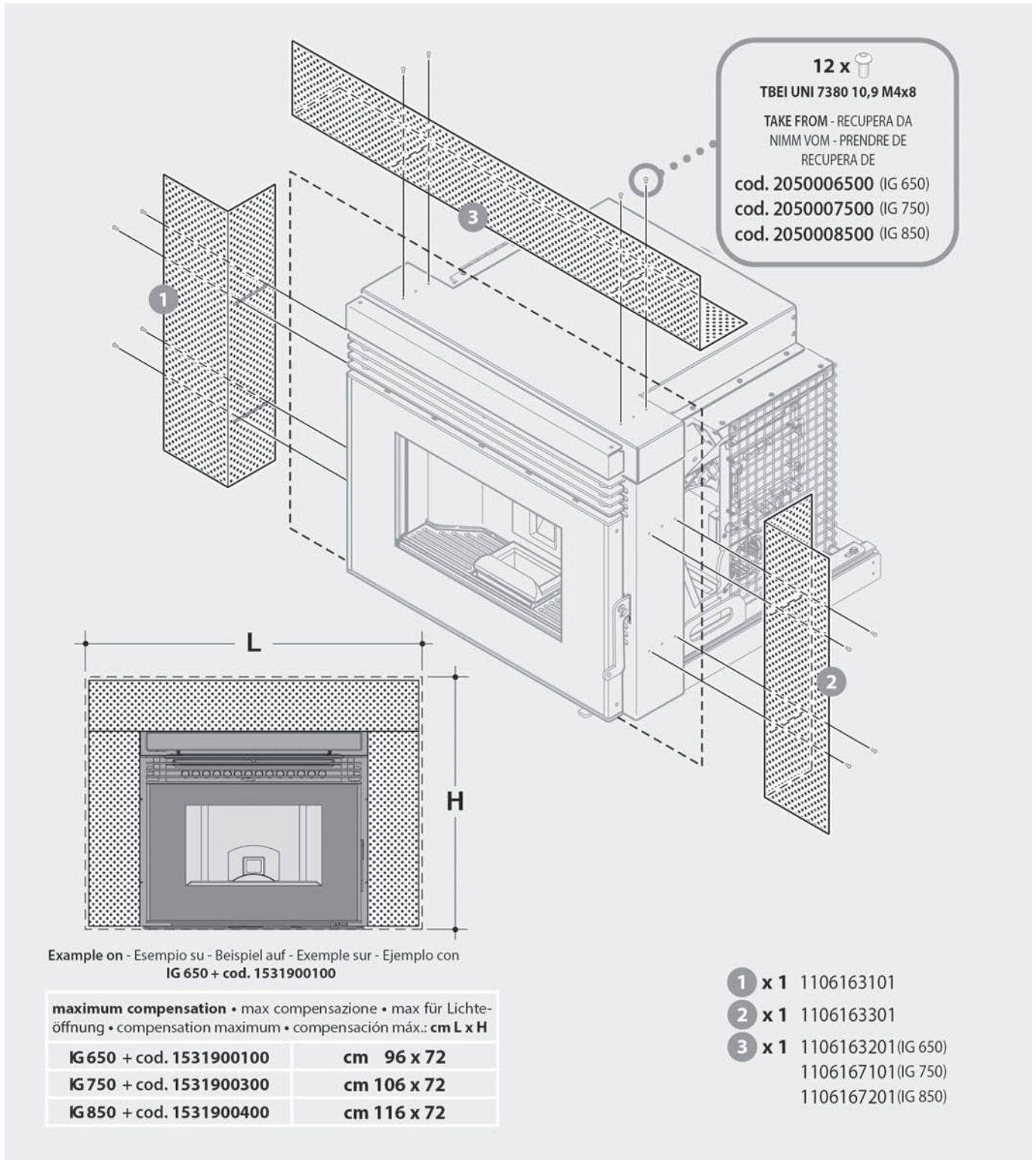

3 EMPLOI

3.1 Contrôles et informations sur le premier allumage

Avant d'allumer l'appareil pour la première fois il faut:

- Détacher l'étiquette de la vitre et éliminer toute trace éventuelle de colle.
- Vérifier que toutes les prescriptions de sécurité sont respectées (voir paragraphes 1.5 et 1.6).
- Procéder au branchement électrique après avoir vérifié que la tension d'alimentation est conforme à celle recommandée, soit 230 V~ 50 Hz, ensuite, extraire l'appareil, basculer l'interrupteur général situé sur le côté droit de l'appareil en position "allumé" et réinsérer l'appareil.
- Vérifier que l'écran du panneau de commande s'allume, ce qui indique que l'appareil est alimenté en électricité.
- Vérifier que le réservoir contient une quantité de combustible suffisante au fonctionnement de l'appareil pour la période de chauffe prévue.

i Le combustible utilisé doit impérativement avoir les caractéristiques indiquées au paragraphe 1.4.

! ATTENTION: Les enfants doivent être surveillés par un adulte. Ils ne doivent ni toucher les parties chaudes de l'appareil ni interférer avec son fonctionnement.

i Le corps de chauffe métallique de l'appareil est revêtu d'une peinture spéciale haute température qui atteindra sa résistance thermique et sa stabilité chimique lors du premier allumage de l'appareil: une mauvaise odeur et un peu de fumée peuvent alors se dégager de l'appareil. Veiller à bien aérer la pièce lors du premier allumage. Une fois la peinture séchée, il n'y aura plus de dégagement d'odeur ni de fumée et l'appareil pourra être utilisé normalement.

3.2 Chargement des granulés de bois

Par l'ouverture pour le chargement du combustible accessible en extrayant l'appareil ou par le tiroir supérieur (disponible sur catalogue) ou par la trémie de chargement (disponible sur catalogue) remplir le réservoir avec des pellets de $6\pm 0,5$ mm de diamètre.

Ouvrir le couvercle et remplir le réservoir de granulés de bois de $\varnothing 6\pm 1,0$ mm et longueur $31,5 \leq L \leq 40,0$ mm (EN 14961-2 – Catégorie A1).

! ATTENTION: Le pellet qui chute par inadvertance hors du réservoir pendant les opérations de remplissage peut entrer en contact avec des composants très chauds de l'appareil avec le risque d'incendie. Il est donc nécessaire d'utiliser une pelle spéciale, afin de pas appuyer le poids du sac de granulés sur l'appareil et / ou de ne pas mettre le sac en contact avec les surfaces chaudes du même.

Enlever immédiatement le pellet que est tombé hors du réservoir à l'intérieur de l'appareil, entre le réservoir et l'habillage.

i Contrôler périodiquement le niveau des granulés dans le réservoir. Recharger le réservoir lorsque l'appareil est à l'arrêt et froid, de préférence avant le déclenchement de l'alarme sonore de niveau bas qui reste activée jusqu'à l'intervention pour remplissage.

3.3 Chargement par le tiroir supérieur

1. Ouvrir la porte du tiroir et l'extraire complètement en l'attrapant par la poignée spéciale.
2. Verser environ 4/5 Kg de combustible dans le tiroir en l'étalant soigneusement.
3. Refermer complètement le tiroir en le poussant avec la poignée.

i Répéter les opérations décrites ci-dessus jusqu'au remplissage du réservoir avec la quantité de combustible désirée (capacité maximum environ 15 Kg).

! ATTENTION: Après le chargement, ne laissez pas de pellet dans le tiroir supérieur, mais poussez-le complètement dans le réservoir.

Enfin refermer la porte du tiroir.



3.4 Panneau de commande

LED 2: témoin rouge

allumé = mode de fonctionnement [CHRONO]

éteint = mode de fonctionnement [MANUEL]

LED 1: témoin vert

allumé = appareil allumé

éteint = appareil éteint





PANNEAU DE COMMANDE

 [P1] : [CHRONO/MANUEL] pour entrer dans le menu chronothermostat.

 [P4] : [MENU] pour entrer dans le menu utilisateur.

 [P2] : [ON/OFF] pour allumer et éteindre l'appareil.

 [P5] [P6] : [+] et [-] pour régler le contraste de la luminosité de l'afficheur et pour faire défiler les entrées des différents menus et sous-menus.

 [P3] : [GUIDE] pour obtenir de l'aide sur les différents paramètres du menu.

 x 3 secondes = Menu 1

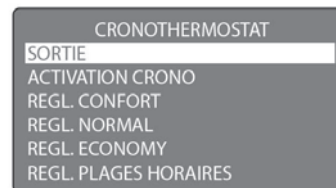

 x 3 secondes = Menu 2

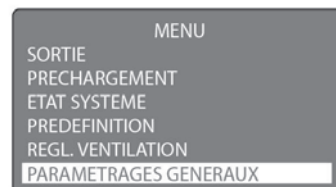

 Sous-menu 2.1

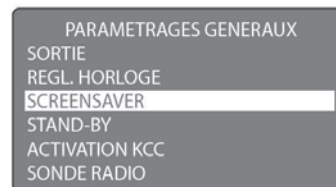

  Sous-menu 2.2



3.4.1 Allumage

Avant d'allumer l'appareil, si nécessaire, nettoyer la vitre céramique de la porte (voir paragraphe 4.1.2), vider le brûleur des résidus de la combustion précédente, nettoyer la chambre de combustion et vider le cendrier (voir paragraphe 4.1.3).

Retirer les granulés de bois du réservoir, s'ils y sont restés plusieurs semaines car ils perdent leurs caractéristiques d'origine lorsqu'ils restent à l'air libre. Aspirer la sciure.



ATTENTION: Videz le réservoir à l'aide d'un bon aspirateur.

Extraire l'appareil, activer l'appareil en mettant sur ON l'interrupteur situé sur le côté droit de l'appareil, réinsérer l'appareil. L'activation de l'appareil est confirmée par l'émission d'un signal sonore.



Le panneau de commande de l'appareil et de la radiocommande portable sont équipés d'un affichage éclairé et de six boutons comme décrit ci-après:

 [P1] = [CHRONO/MANUEL] il permet d'entrer dans le menu chronothermostat en appuyant pendant 3 secondes.

 [P2] = [ON/OFF] permet d'allumer et d'éteindre l'appareil.

 [P3] = [GUIDE] permet d'obtenir de l'aide sur les différents paramètres du menu.

 [P4] = [MENU] permet d'entrer dans le menu utilisateur.

 [P5] et  [P6] = [+] et [-] permettent de régler le contraste de la luminosité de l'afficheur et de faire défiler les entrées des différents menus et sous-menus.

Le panneau de commande de l'appareil est par ailleurs doté de deux voyants à led.

Pour économiser de l'énergie, l'éclairage de l'affichage se désactive automatiquement après 2 minutes environ (fonction SCREENSAVER); une pression sur n'importe quel bouton permet de réactiver l'éclairage de l'affichage.

La page principale de l'affichage permet de visualiser la date et l'heure actuelle, la température ambiante, l'état et le mode de fonctionnement de l'appareil.

REGULATION DU CONTRASTE DE L'AFFICHEUR:

Pour régler le contraste de l'affichage depuis la page principale, utiliser les boutons [P5] pour l'augmenter et [P6] pour le diminuer.

Lorsqu'une radiocommande portable synchronisée est présente, l'affichage montre également le niveau de charge des batteries de la radiocommande portable (en haut à gauche) et le niveau du signal de réception (en haut à droite).



L'appareil présente deux modes de fonctionnement: [MANUEL] et [CHRONO].

 En cas de première mise en service: garder à l'esprit que la vis sans fin d'alimentation en combustible est vide; un temps adapté à son remplissage et à l'alimentation du brûleur est donc nécessaire. Utiliser pour cela la fonction [PRÉCHARGEMENT] du menu utilisateur.

Pour allumer l'appareil en mode [MANUEL], appuyer sur le bouton [P2] pendant plus de 3 secondes; en mode [MANUEL], le témoin vert situé à côté du bouton [P2] s'allume également sur le panneau de commande de l'appareil.

En présence de radiocommande portable synchronisée, le symbole [•] apparaît sur l'affichage en bas à gauche.

Une fois l'allumage effectué, 6 états de fonctionnement se succèdent:

- [Check]: l'appareil exécute pendant quelques secondes un contrôle de tous composants avant le démarrage.
- [Nettoy.all]: l'extracteur de fumées atteint son régime maximal pour nettoyer les résidus de la combustion précédente et la résistance d'allumage commence à se réchauffer.
- [Precharg.]: la vis sans fin alimente le brûleur avec une quantité de combustible suffisante au démarrage de la combustion.
- [Attente]: l'appareil attend que le brûleur lance la combustion.
- [Allumage]: la vis sans fin alimente encore le brûleur avec une quantité de combustible suffisante pour que l'appareil se réchauffe.
- [Stabilisa.]: l'appareil vérifie que la combustion a effectivement et correctement commencé en contrôlant la régularité de la flamme. L'appareil s'allume dans un délai de 30 minutes.

Une fois la phase d'allumage terminée, l'affichage montre, au lieu de l'état de fonctionnement, la température ambiante programmée.



! ATTENTION: Si l'allumage n'a pas lieu, l'affichage indique un allumage manqué [Allum. raté]. Avant de procéder à une seconde tentative, vider complètement le brûleur du combustible accumulé lors de la première tentative.

! IMPORTANT: Avant de programmer un nouvel allumage et dans tous les cas suivants il est impératif de vider toujours le brûleur du combustible accumulé:

- Après chaque allumage manqué.
- Après avoir sélectionné l'arrêt de l'appareil avant que l'allumage du feu ne soit terminé.
- Au réallumage de l'appareil à la suite de son arrêt par faute de combustible.

! ATTENTION: Par sécurité, ne jamais remettre les granulés usagés dans le réservoir.

L'appareil dispose de 5 puissances de fonctionnement, gérées automatiquement par l'appareil en fonction de la température ambiante et de celle définie en mode [MANUEL] et [CHRONO].

L'appareil réduit automatiquement la puissance de fonctionnement tandis que la température ambiante se rapproche de la température définie. Lorsque la température définie est dépassée, l'appareil passe à l'état de fonctionnement [MODULER].



Lorsque la température ambiante dépasse de +3°C la température définie, l'appareil s'éteint en passant par les états de fonctionnement [Att.st-by] et [Stand-by].



C'est seulement lorsque la température ambiante redescend en dessous de celle définie de -1°C et que l'appareil a terminé son cycle d'extinction qu'il se rallume en passant à l'état de fonctionnement [Redémarr.].



3.4.2 Paramétrage température ambiante en mode [MANUEL]

Pour modifier depuis la page principale la température paramétrée en mode [MANUEL], appuyer une fois et à n'importe quel moment sur le bouton [P4] puis respectivement sur les boutons [P5] et [P6] pour augmenter ou diminuer la température.

L'affichage indique en haut la température ambiante et en bas la température paramétrée.

Pour quitter cette page et retourner à la page principale, appuyer sur le bouton [P4].



3.4.3 Programmation pour un fonctionnement en mode [CHRONO]

Accéder au menu [CHRONOTHERMOSTAT] depuis la page principale en appuyant sur le bouton [P1] pendant plus de 3 secondes.

Pour faire défiler le menu, appuyer sur les boutons [P5] et [P6].

Pour confirmer le choix du menu souhaité, appuyer sur le bouton [P4].

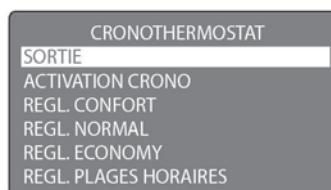

SORTIR:

sortir du menu [CHRONOTHERMOSTAT] et retourner à la page principale.

ACTIVATION CHRONO:

Permet d'activer le mode chronothermostat [CHRONO].

L'activation du mode chronothermostat [CHRONO] permet à l'appareil de s'allumer et de s'éteindre dans les plages horaires programmées et de gérer automatiquement la puissance de fonctionnement en fonction de la température demandée.

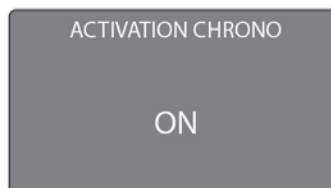

L'activation du mode chronothermostat [CHRONO] est confirmée par l'allumage de la led rouge située à côté du bouton [P1]. L'allumage en mode [CHRONO] se produit seulement si l'appareil est actif (led verte allumée sur le panneau de commande de l'appareil) et si le mode [CHRONO] est actif (led rouge allumée sur le panneau de commande de l'appareil).

Pour activer [ON] ou désactiver [OFF] le mode de fonctionnement [CHRONO], appuyer respectivement sur le bouton [P5] ou [P6].

Pour quitter la page et retourner à la page précédente, appuyer sur le bouton [P4].

En mode chronothermostat [CHRONO], il est possible de définir 3 températures de fonctionnement: [CONFORT], [NORMAL] et [ÉCONOMIE].

Sous-menu RÉGL. CONFORT



Sous-menu RÉGL. NORMAL



Sous-menu RÉGL. ÉCONOMIE



Pour augmenter ou diminuer la température programmée, appuyer respectivement sur les boutons [P5] et [P6].





Pour quitter la page et retourner à la page précédente, appuyer sur le bouton [P4] pendant plus de 3 secondes.

Sous-menu RÉGL. PLAGES HORAIRES:

Permet la programmation des plages horaires et des jours de la semaine du chronothermostat pour un fonctionnement en mode [CHRONO].

Le chronothermostat hebdomadaire permet de choisir parmi les trois températures de fonctionnement disponibles [ÉCONOMIE], [NORMAL] et [CONFORT] ou d'éteindre l'appareil avec la fonction [ÉTEINT] pendant les 24 heures de la journée divisées par plages horaires d'une demi-heure, et permet par ailleurs de programmer chaque jour de la semaine séparément.

L'affichage montre la fonction [ÉTEINT] et les trois températures disponibles avec les symboles suivants:

-  ÉTEINT (appareil éteint).
-  ÉCONOMIE (appareil allumé à la température économique).
-  NORMAL (appareil allumé à la température normale).
-  CONFORT (appareil allumé à la température confort).

Pour aller sur la plage horaire à programmer, appuyer sur les boutons [P5] ou [P6], puis plusieurs fois sur le bouton [P4] jusqu'à l'obtention de la température souhaitée ou pour retourner à la fonction [ÉTEINT].

Pour aller sur le jour de la semaine, appuyer sur les boutons [P5] ou [P6], puis sur le bouton [P4] jusqu'à ce que le jour à programmer s'affiche.

 En se déplaçant sur la fonction COPIER et en appuyant sur le bouton [P4], il est possible de copier la programmation du jour affiché.

 En se déplaçant sur la fonction COLLER et en appuyant sur le bouton [P4], il est possible de coller la programmation copiée sur le jour affiché.

 En se déplaçant sur la fonction SORTIR et en appuyant sur le bouton [P4], on sort du sous-menu et on retourne à la page précédente en enregistrant les modifications.

 Après chaque modification, la programmation ne devient effective qu'en entrant dans la plage horaire suivante, après 30 minutes maximum.

Des réglages ont été effectués par défaut sur l'appareil, qui peuvent être modifiés et/ou copiés et collés dans les jours choisis.

DIMANCHE - réglage FÉRIÉS:

Allumage 8h00; mode Normal jusqu'à 20h00; mode Confort de 20h00 à 22h30; Extinction 22h30.

**LUNDI - réglage SEMAINE:**

Allumage 6h30; mode Confort jusqu'à 8h30; Extinction 8h30; Allumage 11h30; mode Normal jusqu'à 13h30; Extinction 13h30; Allumage 17h00; mode Normal jusqu'à 20h00; mode Confort de 20h00 à 22h30; Extinction 22h30.



MARDI - réglage TRAVAIL:

Allumage 7h30; mode Économie jusqu'à 12h00; Extinction 12h00; Allumage 13h00; mode Économie jusqu'à 17h00; Extinction 17h00.

**MERCREDI - réglage BUREAU:**

Allumage 7h30; mode Normal jusqu'à 12h00; Extinction 12h00; Allumage 13h00; mode Normal jusqu'à 17h00; Extinction 17h00.

**JEUDI: Vide** **VENDREDI: Vide****SAMEDI - réglage VEILLE FÉRIÉS:**

Allumage 6h30; mode Confort jusqu'à 8h30; Extinction 8h30; Allumage 11h30; mode Normal jusqu'à 13h00; mode Économie de 13h00 à 20h00; mode Confort de 20h00 à 22h30; Extinction 22h30.



3.4.4 Extinction

Pour éteindre l'appareil à la fois en mode [MANUEL] et [CHRONO] depuis la page principale, appuyer sur le bouton [P2] pendant plus de trois secondes.

Une fois que l'extinction a démarré, la led verte clignote et, en présence de la radiocommande portable synchronisée, sur l'affichage en bas à gauche le symbole [•] est remplacé par le symbole [o].

3 états de fonctionnement se succèdent:

- [Nettoy.all]: l'extracteur de fumées atteint son régime maximal pour nettoyer le brûleur des résidus de la combustion précédente.
- [Extinc.]: l'extracteur de fumées et le ventilateur d'air ambiant continuent de fonctionner jusqu'au refroidissement complet de l'appareil
- [Éteint]: lorsque l'appareil est entièrement froid, la led verte s'éteint.



IMPORTANT: Ne jamais arrêter l'appareil en le débranchant ou en actionnant l'interrupteur: Le court-circuitage du cycle d'arrêt peut endommager le corps de chauffe ou causer des problèmes de réallumage de l'appareil.

3.4.5 Menu utilisateur

Pour accéder au menu utilisateur depuis la page principale, appuyer sur le bouton [P4] pendant trois secondes.

Pour faire défiler le menu, appuyer sur les boutons [P5] et [P6].

Pour confirmer le choix du menu utilisateur souhaité, appuyer sur le bouton [P4].

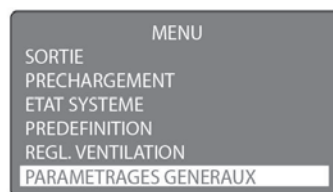

SORTIR:

Sortir du menu utilisateur et retourner à la page principale.

PRÉCHARGEMENT:

Disponible uniquement avec l'appareil éteint ou froid, il peut être MANUEL ou AUTOMATIQUE. Il permet de précharger la vis sans fin, opération nécessaire en cas de première allumage.

Pour faire défiler le menu, appuyer sur les boutons [P5] et [P6].

Pour confirmer le choix du sous-menu utilisateur souhaité, appuyer sur le bouton [P4].

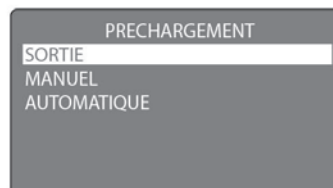

Sous-menu SORTIE:

Il sort du menu PRÉCHARGEMENT pour retourner sur la page-écran du menu utilisateur.

Sous-menu MANUEL:

Il active manuellement le PRÉCHARGEMENT de la vis sans fin: appuyer sur le bouton [P5] jusqu'à quand le combustible commence à tomber dans le brûler; l'afficheur indique le temps en secondes de actionnement de la vis sans fin.

Pour sortir et retourner à l'inscription du menu de l'utilisateur, appuyer sur le bouton [P4].



Sous-menu AUTOMATIQUE:

Il active automatiquement le PRÉCHARGEMENT de la vis sans fin et il retourne sur la page-écran du menu utilisateur, en sortant et retournant sur la page-écran principale, sur l'afficheur il y a l'inscription Auto - Prech. (préchargement automatique) pour environ 2 minutes.

ÉTAT SYSTÈME:

Affiche l'état actuel du système en donnant des informations comme l'état de fonctionnement, la température des fumées, la vitesse de rotation de l'extracteur de fumées, la puissance de fonctionnement et la température ambiante.

N.B. Les valeurs entre crochets correspondent aux valeurs paramétrées.

Pour sortir et retourner à l'inscription du menu de l'utilisateur, appuyer sur le bouton [P4].

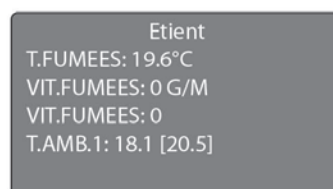

ETALONAGE:

Permet d'afficher et de modifier le paramètre d'étalonnage de la combustion.

Au premier allumage, vérifier pendant au moins 6 heures de suite que la combustion satisfait aux critères suivants:

- Pas de tendance à l'accumulation de granulés dans le brûleur dû à un excès d'amenée ou d'un mauvais tirage.
- Pas de tendance à l'extinction de la flamme dû à un manque de granulés ou d'un tirage excessif.

Le bon fonctionnement de l'appareil dépend des conditions environnementales, notamment du tirage, du type de raccordement au conduit de fumées et du type de granulés de bois utilisé. Si l'une des tendances décrites ci-dessus est observée et après vérification de la propreté de l'appareil (voir paragraphes 4.1.3, 4.2.1 et éventuellement 4.2.2), il sera nécessaire de modifier la valeur réglée d'usine.

14 valeurs permettent d'ajuster la combustion en fonction des conditions de tirage et de densité des granulés de bois.

Choisir le paramètre le plus approprié, qui donne une bonne combustion, en suivant les indications suivantes:

- Dans le cas d'une tendance à l'accumulation de granulés de bois dans le brûleur, augmenter la valeur du paramètre d'un point, surveiller la combustion pendant au moins une heure et augmenter éventuellement à nouveau la valeur d'un point jusqu'à ce que les conditions de combustion décrites ci-dessus soient obtenues.

- Dans le cas d'une tendance à l'extinction de la flamme, baisser la valeur du paramètre d'un point, surveiller la combustion pendant au moins une heure et diminuer éventuellement à nouveau la valeur d'un point jusqu'à ce que les conditions de combustion décrites ci-dessus soient obtenues.

ATTENTION: Il est recommandé de régler correctement la valeur de ce paramètre. A défaut, l'extinction de la flamme pourrait causer une distillation du combustible à l'intérieur du brûleur et provoquer une déflagration dans la chambre de combustion au moment de l'ouverture de la porte.

Le paramètre d'étalonnage est programmé de la façon suivante:

- Réglage d'usine = 7.
- Pour corriger la tendance à l'accumulation, il est possible d'augmenter le paramètre jusqu'à 14 en montant d'une unité à la fois.
- Pour corriger la tendance à l'extinction, il est possible de diminuer le paramètre jusqu'à 0 en descendant d'une unité à la fois.

Tableau récapitulatif des paramètres

Paramètres à définir en cas de tendance
à l'ACCUMULATION de GRANULÉS DE
BOIS

0 1 2 3 4 5 6 **7** 8 9 10 11 12 13 14

Paramètres à définir en cas de tendance
à l'EXTINCTION de la FLAMME

Pour augmenter ou diminuer le paramètre défini, utiliser respectivement les boutons [P5] et [P6].

Pour sortir et retourner à l'inscription du menu de l'utilisateur, appuyer sur le bouton [P4].

PARAMETRES

7

REGL. VENTILATION:

Permet d'afficher et de modifier le régime de la ventilation et de l'air chaud.

REGL. VENTILATION

SORTIE

ZONE 1: AUT 70%

ZONE 2: MAN OFF

ZONE 3: MAN OFF

ATTENTION: Augmenter excessivement le régime de la ventilation de l'air chaud pourrait accroître le bruit de l'appareil jusqu'à des niveaux inconfortables.

ATTENTION: Diminuer excessivement le régime de la ventilation de l'air chaud pourrait provoquer la hausse de la température de la structure de l'appareil et faire déclencher les dispositifs de sécurité ainsi que les signaux d'alarme; il est nécessaire dans ce cas de reporter le régime de la ventilation à la valeur définie en usine.

Pour faire défiler le menu, appuyer sur les boutons [P5] et [P6].

Pour confirmer le choix du sous-menu utilisateur souhaité, appuyer sur le bouton [P4].

Sous-menu SORTIE:

Quitte le menu REGL. VENTILATION pour se reporter sur l'affichage du menu utilisateur.

Sous-menu ZONE 1: AUT 70%:

Permet de modifier la ventilation. Le pourcentage indiqué se réfère aux paramètres définis en usine.
(IG=100%).

VENTILATION ZONE 1
AUTOMATIQUE
70 %

Sous-menu ZONE 2: MAN OFF:

Paramètre non disponible.

Sous-menu ZONE 3: MAN OFF:

Paramètre non disponible.

Pour sélectionner la ventilation en mode MANUEL appuyer sur le bouton [P5], pour revenir en mode AUTOMATIQUE défini en usine appuyer sur le bouton [P6]. En mode MANUEL le régime sélectionné de la ventilation reste inchangé pour toutes les puissances de fonctionnement. En mode AUTOMATIQUE un régime de ventilation différent correspond au contraire à chaque puissance de fonctionnement, une augmentation de puissance correspondant à une augmentation de ventilation.

VENTILATION ZONE 1
MANUEL
70 %

Pour faire défiler le menu, appuyer sur les boutons [P5] et [P6].

Pour confirmer le choix du sous-menu utilisateur souhaité, appuyer sur le bouton [P4].

Pour quitter la page et retourner à la page précédente, appuyer sur le bouton [P4] pendant plus de 3 secondes.

PARAMETRAGES GÉNÉRAUX:

Permet d'accéder aux paramètres généraux du système.

Pour faire défiler le menu, appuyer sur les boutons [P5] et [P6].

Pour confirmer le choix du sous-menu utilisateur souhaité, appuyer sur le bouton [P4].

PARAMETRAGES GENERAUX
SORTIE
REGL. HORLOGE
SCREENSAVER
STAND-BY
ACTIVATION KCC
SONDE RADIO

PARAMETRAGES GENERAUX
REGL. LANGUE
ENREGISTREMENTS
SERVICE
ACTIVATION P. SMART

Sous-menu SORTIE:

Sortir du menu PARAMETRAGES GÉNÉRAUX et retourner à la page du menu utilisateur.

Sous-menu RÉGL. HORLOGE:

Permet de définir la date et l'heure.

Pour modifier les paramètres date et heure, appuyer sur les boutons [P5] et [P6]; pour passer au paramètre suivant, appuyer sur le bouton [P4].

Pour quitter la page et retourner à la page précédente, appuyer sur le bouton [P4] pendant plus de 3 secondes.

REGL. HORLOGE
06/02/2010
10:55
SAMEDI

Sous-menu SCREENSAVER:

Il permet de désactiver l'économiseur d'écran de l'affichage. En présence de radiocommande synchronisée, en désactivant l'économiseur d'écran, l'affichage de la radiocommande reste constamment activé et éclairé lorsque celle-ci est placée sur la base de recharge.

Pour activer [ON] ou désactiver [OFF] l'économiseur d'écran, appuyer respectivement sur le bouton [P5] ou [P6].

Pour quitter la page et retourner à la page précédente, appuyer sur le bouton [P4].

SCREENSAVER
ON

Sous-menu STAND-BY:

Permet d'activer et de désactiver l'état de fonctionnement [Stand-by]. En désactivant l'état de fonctionnement [Stand-by], l'appareil ne s'éteint pas en cas de dépassement de +3°C de la température ambiante définie, mais reste allumé dans l'état de fonctionnement [MODULER].



La désactivation de l'état de fonctionnement [Stand-by] peut, dans certains cas, entraîner une augmentation de la température ambiante jusqu'à des niveaux qui ne sont plus confortables.

Pour activer [ON] ou désactiver [OFF] l'état de fonctionnement [Stand-by], appuyer respectivement sur le bouton [P5] ou [P6].

Pour quitter la page et retourner à la page précédente, appuyer sur le bouton [P4].

STAND-BY

ON

Sous-menu SONDE RADIO:

En présence de radiocommande de poche, il permet d'activer ou de désactiver la sonde radio située dans la radiocommande pour la lecture de la température ambiante. La désactivation permet de faire fonctionner l'appareil même en présence de pannes de la sonde radio, dans ce cas la température ambiante vient relevée par la sonde montée sur l'appareil.

Pour activer [ON] ou pour désactiver [OFF] la sonde radio appuyer respectivement sur le bouton [P5] ou [P6].

Pour quitter la page et retourner à la page précédente, appuyer sur le bouton [P4].

SONDE RADIOCOMMANDE

ON

Sous-menu RÉGL. LANGUE:

Permet de modifier la langue utilisée sur l'affichage.

Pour changer la langue, appuyer sur les boutons [P5] ou [P6].

Pour quitter la page et retourner à la page précédente, appuyer sur le bouton [P4].

CHOIX LANGUE

Français

Sous-menu ENREGISTREMENTS:

Permet d'afficher les enregistrements des signaux d'alarme. Chaque enregistrement est précédé de la date et de l'heure de l'alarme; la mémoire du système permet d'enregistrer jusqu'à 30 événements.

Pour quitter la page et retourner à la page précédente, appuyer sur le bouton [P4].

1002100130 No pellet

Sous-menu SERVICE:

Permet d'afficher les heures de fonctionnement de l'appareil et le nombre d'allumages effectués. Il permet en outre d'afficher les heures de fonctionnement manquant jusqu'à l'apparition du message de service sur le tableau de commandes.

Pour quitter la page et retourner à la page précédente, appuyer sur le bouton [P4].

SERVICE

HEURES TOTALES:	5
HEURES SERVICE:	1995
N. ALLUMAGES:	1

Sous-menu ACTIVATION P. SMART:

Permet d'activer ou de désactiver la PUISSANCE SMART de fonctionnement. L'activation de la PUISSANCE SMART de fonctionnement permet d'anticiper la modulation de puissance de l'appareil à l'approche de la température requise. Avec la PUISSANCE SMART [ON] activée, lorsque la température ambiante est à -5° C de la température requise, l'appareil se positionne en puissance 3 de fonctionnement et réduit par la suite la puissance tandis que la température augmente. L'activation de la PUISSANCE SMART réduit également le régime de ventilation et, par conséquent, le niveau de bruit de l'appareil.

Pour activer [ON] ou désactiver [OFF] la PUISSANCE SMART, appuyer respectivement sur le bouton [P5] ou [P6].

Pour quitter la page et retourner à la page précédente, appuyer sur le bouton [P4].

ACTIVATION P. SMART

OFF

3.4.6 Signal d'approvisionnement réservoir

L'appareil est muni d'un dispositif qui détecte le niveau de combustible dans le réservoir; s'il y a peu de combustible l'inscription [RECHARG.RES.] apparaîtra sur l'affichage et un signal sonore s'activera. L'appareil continuera à fonctionner pendant environ une demi-heure, pendant laquelle on peut effectuer le réapprovisionnement.

SONDE RADIOCOMMANDE

ON

Au-delà de cette période, l'appareil entrera en phase d'extinction en laissant active le message [RECHARG.RES.] sur la ligne au dessous.

SONDE RADIOCOMMANDE

ON

En suite à une rechargement successive à cet évènement, l'appareil froid pourra s'allumer tout de suite, autrement il pourra s'allumer seulement après avoir conclu complètement le cycle d'extinction.

i En cas de chargement de l'haut au moyen de la trémie de chargement, l'inscription [RECHARG.RES.] restera visible jusqu' au complet refroidissement de l'appareil.

3.4.7 Signal de SERVICE

i Des entretiens périodiques doivent être effectués pour un bon fonctionnement constant de l'appareil, variant selon les heures de fonctionnement et la quantité de combustible brûlé. Lorsque l'on atteint 2000 heures de fonctionnement l'inscription SERVICE s'affiche sur le tableau de commandes, déterminant la nécessité d'un entretien périodique par un technicien qualifié.

VENDREDI 12/03/10

13:13

30.1 °C

70.0 °C

SERVICE

3.4.8 Signaux d'alarme

 **ATTENTION:** Si, pendant l'utilisation de l'appareil, apparaissent des défauts qui altèrent son état de fonctionnement normal, un bip est émis et les messages d'erreurs correspondants aux défauts s'affichent sur l'écran. Si les défauts sont de courte durée, l'appareil reprend son fonctionnement normal dès leur disparition. Au contraire, s'ils perdurent, un signal sonore d'avertissement est également activé (bip intermittent répétitif). Pour couper le signal sonore, il suffit d'appuyer une fois sur le bouton [P2]. Suivre alors les indications ci-après.

 **IMPORTANT:** A chaque fois qu'une alarme provoque aussi l'extinction de l'appareil, avant de programmer un nouvel allumage il est impératif de vider le brûleur du combustible accumulé.

 **ATTENTION (POUR LE TECHNICIEN):** Pour les instructions marquées avec "**Solutions" toujours débrancher l'appareil avant intervention.

ALARME ALLUMAGE RATÉ:

Il signale l'allumage manqué de l'appareil.

Solution: Vérifier que le brûleur et la partie d'en dessous ne sont pas encrassés (voir paragraphe 4.1.3). Le combustible présent dans le brûleur doit toujours être enlevé. Éteindre et rallumer l'appareil en appuyant sur le bouton [P2].

Allum. rate

MANUEL

ALARME GRANULÉS DE BOIS ÉPUIÉS:

Il signale que les granulés de bois dans le réservoir sont épuisés.

Solution: Recharger le réservoir avant tout nouvel allumage.

Éteindre et rallumer l'appareil en appuyant sur le bouton [P2].

Il est nécessaire d'enlever toujours tous le combustible dans le brûleur.

N.B. Si une tendance à l'extinction apparaît pendant la combustion, corriger et diminuer le paramètre d'étalonnage.

No pellet

MANUEL

ALARME THERMOSTAT:

Il signale une température trop élevée du réservoir à granulés de bois.

Solution: Une fois la phase d'extinction terminée, il est nécessaire de:

- Mettre sur OFF l'interrupteur situé à l'arrière de l'appareil.
- Réenclencher le thermostat également situé à l'arrière (dévisser le cache noir, appuyer sur le bouton central et revisser le cache).
- Mettre sur ON l'interrupteur situé à l'arrière.
- Rallumer l'appareil en appuyant sur le bouton [P2].

Thermostat

MANUEL

 **IMPORTANT:** Vérifiez régulièrement que dans les prises d'air extérieur il n'y ait pas d'obstructions (chaque grille doit permettre un passage d'air permanent de 170 cm²).

ALARME PRESSOSTAT:

Il signale un excès de pression, et donc un obstacle, dans le conduit d'évacuation des fumées, signalé par le pressostat.

Solution: Si la surpression est temporaire, l'appareil reprend son fonctionnement normal dès sa disparition; si elle persiste, vérifier que le conduit d'évacuation des fumées n'est pas obstrué.

Éteindre et rallumer l'appareil en appuyant sur le bouton [P2].

Pressostat

MANUEL

ALARME SONDE AMBIANTE:

Il signale l'éventuelle casse ou le mauvais fonctionnement de la sonde de température ambiante.

*Solution: En cas de répétition de l'anomalie, nous conseillons de faire intervenir un technicien SAV qualifié pour analyser le dysfonctionnement et y remédier.

Sonde amb.

MANUEL

ALARME SONDE FUMÉES:

Il signale des pannes ou défauts de fonctionnement dans la sonde pour la détection de la température des fumées.

*Solution: En cas de répétition de l'anomalie, nous conseillons de faire intervenir un technicien SAV qualifié pour analyser le dysfonctionnement et y remédier.

S. fumées

MANUEL

ALARME EXTRACTEUR DE FUMÉES:

Il signale la présence de pannes ou de dysfonctionnements sur l'extracteur de fumées.

*Solution: En cas de répétition de l'anomalie, nous conseillons de faire intervenir un technicien SAV qualifié pour analyser le dysfonctionnement et y remédier.

Mot. fumées

MANUEL

ALARME TEMPÉRATURE FUMÉES ÉLEVÉE:

Il signale une température des fumées de combustion trop élevée du fait:

- D'un mauvais entretien extraordinaire de nettoyage de l'appareil.
- D'un étalonnage incorrect de la combustion.

Solution: Dans le premier cas, il est nécessaire d'effectuer les entretiens extraordinaires (voir paragraphe 4.2); dans le second cas, il est nécessaire d'augmenter le paramètre d'étalonnage (voir paragraphe 3.4.5).

Tfum. elev.

MANUEL

ALARME FLAMME IRRÉGULIÈRE:

Il signale une flamme irrégulière pendant l'état de fonctionnement [Stabilisation] de la phase d'allumage.

Solution: Une fois la phase d'extinction terminée, vérifier que le brûleur et la partie d'en dessous sont propres (voir paragraphe 4.1.3). Tout le combustible présent dans le brûleur doit toujours être enlevé; vérifier par ailleurs que les granulés de bois dans le réservoir ne sont pas épuisés et recharger le cas échéant avant de redémarrer l'appareil.

Flamme irr.

MANUEL

4 ENTRETIEN

4.1 Entretien courants

L'appareil ne gardera ses performances thermiques et mécaniques que s'il est nettoyé et entretenu correctement et régulièrement, comme décrit dans les paragraphes qui suivent.

! **ATTENTION:** Toutes les opérations de nettoyage des différents éléments de l'appareil doivent être exécutés après avoir débranché l'appareil et lorsque celui-ci est complètement froid (fiche débranchée).

4.1.1 Nettoyage de l'écran et des pièces de revêtement externe

Nettoyer à l'aide d'un chiffon doux et sec, en n'utilisant ni produit nettoyant ni produit chimique.

4.1.2 Nettoyage de la vitre céramique

À effectuer si elle est souillée.

i La fréquence des nettoyages de la vitre céramique est directement liée au type et à la qualité du combustible et aux conditions d'utilisation de l'appareil.

1. Pour nettoyer correctement la vitre, utiliser un nettoyant spécial pour vitres d'insert et poêles; pulvériser un chiffon doux d'une petite quantité de nettoyant et frotter les surfaces encrassées.

i Ne jamais pulvériser le nettoyant directement sur la vitre céramique.

⊘ L'utilisation d'éponges ou de chiffons abrasifs pour nettoyer la vitre est strictement INTERDIT. Ils pourraient rayer la vitre de manière irréversible.

! **ATTENTION:** Après avoir nettoyé la vitre, refermer soigneusement la porte de l'appareil.

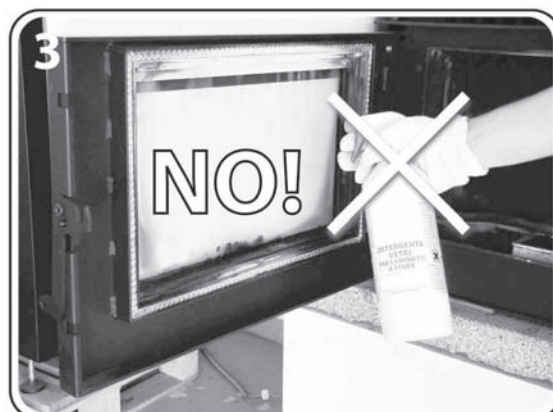

4.1.3 Entretien courants de type A

À effectuer au moins 2 fois par semaine ou quotidiennement selon les conditions d'utilisation de l'appareil.

i L'expérience apprendra à l'utilisateur avec quelle fréquence nettoyer et entretenir son appareil.

! **ATTENTION: Toutes les opérations de nettoyage des différents éléments de l'appareil doivent être exécutés après avoir débranché l'appareil et lorsque celui-ci est complètement froid (fiche débranchée).**

L'entretien augmente à proportion de la durée et de la puissance de fonctionnement de l'appareil.

! **ATTENTION: Par sécurité, avant de nettoyer l'appareil, veiller à ce que les cendres soient complètement froides. Utiliser un aspirateur pour les éliminer.**

Le programme d'entretien régulier de type A est le suivant:

1. Ouvrir délicatement la porte de l'appareil, de façon à éviter de déplacer les cendres accumulées dans la chambre de combustion.
2. Ôter la grille [G].
3. Ôter le brûleur [B].
4. Nettoyer le brûleur [B] des cendres et des incrustations de cendre éventuelles qui pourraient causer l'obstruction des passages d'air au moyen d'un aspirateur et d'une brosse en acier ou en autre matériau suffisamment abrasif.

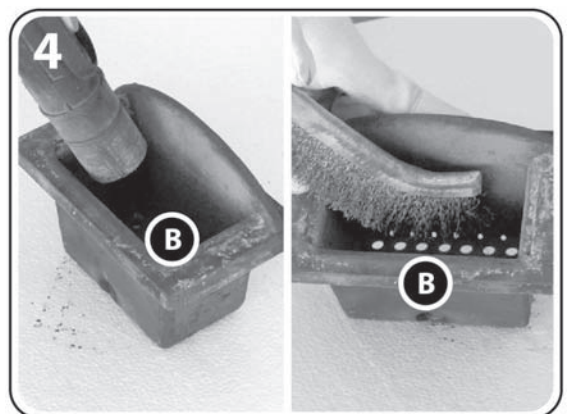
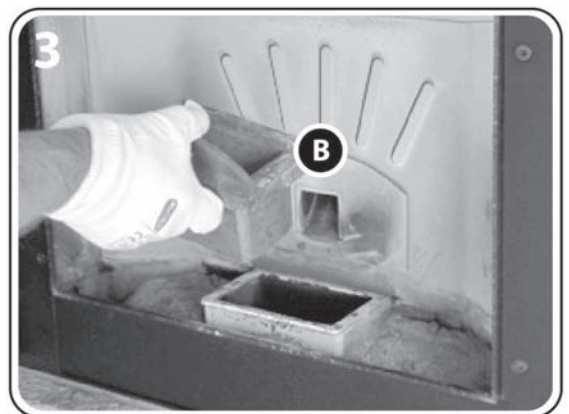
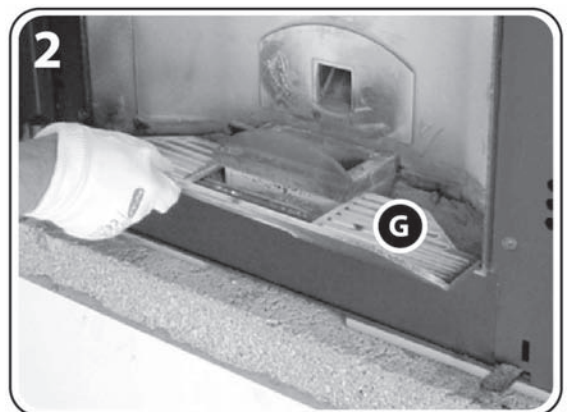

- 5a. En utilisant un aspirateur suffisamment puissant (1000÷1300 W), aspirer
5b. les cendres déposées dans la chambre de combustion, le décendrage
5c. du brûleur et sur la porte.

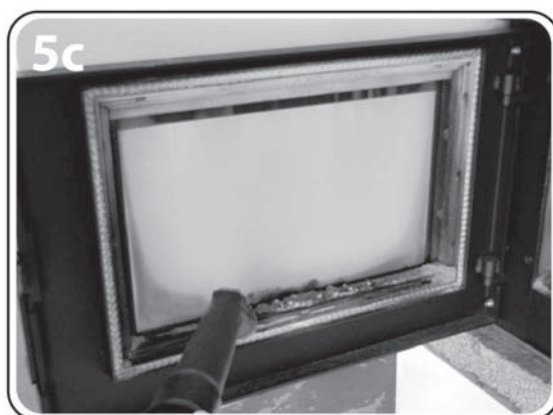
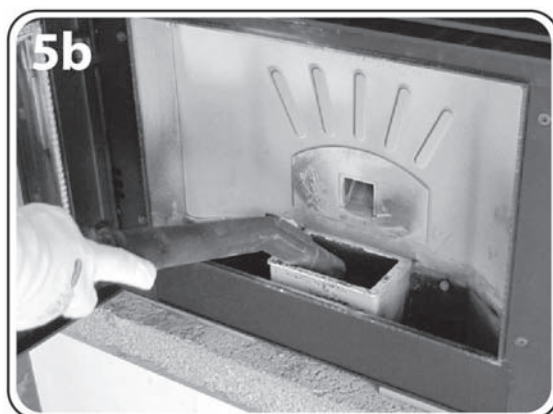
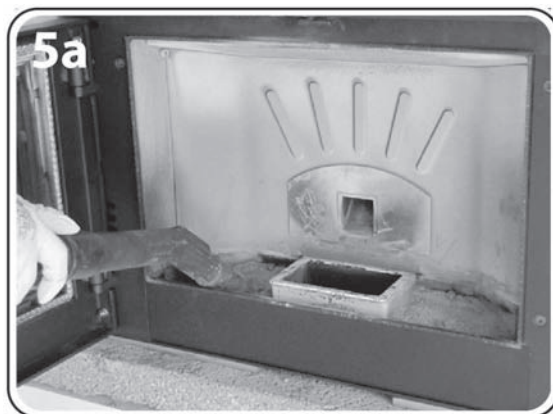

4.2 Entretien périodiques

La mise en oeuvre rigoureuse du programme des nettoyages périodiques (de type B et C) est nécessaire pour conserver à l'appareil ses caractéristiques thermiques et fonctionnelles dans le temps. La même attention sera portée au système d'évacuation des fumées.

! **ATTENTION:** après environ 150 heures d'utilisation, ou après une consommation de combustible d'environ 200 Kg, il est recommandé de vérifier et, si nécessaire, de nettoyer les tubes de raccordement et le conduit de fumée à l'aide des trappes prévues à cet effet, ou en l'absence de trappe, en démontant les parties amovibles.

4.2.1 Entretien périodiques de type B

L'entretien suivant est à rajouter à l'entretien récurrent de type A après env. 300÷350 heures d'utilisation, ou après la consommation d'environ 450÷500 kg de combustible.

! **ATTENTION:** Toutes les opérations de nettoyage des différents éléments de l'appareil doivent être exécutés après avoir débranché l'appareil et lorsque celui-ci est complètement froid (fiche débranchée).

! **ATTENTION:** Par sécurité, avant de nettoyer l'appareil, veiller à ce que les cendres soient complètement froides. Utiliser un aspirateur pour les éliminer.

Le programme d'entretien périodique de type B est le suivant:

1. Actionner le racleur 2-3 fois; cette opération permet d'éliminer la suie déposée sur le faisceau tubulaire de l'échangeur de chaleur.
2. Soulever le dos de foyer en fonte [P] tout en le poussant vers l'arrière de façon à ce que la partie inférieure sorte aisément de son logement.
3. Saisir le dos de foyer en fonte [P] des deux mains, le pencher et le retirer de la chambre de combustion en faisant attention à ne pas heurter contre le corps de l'appareil.

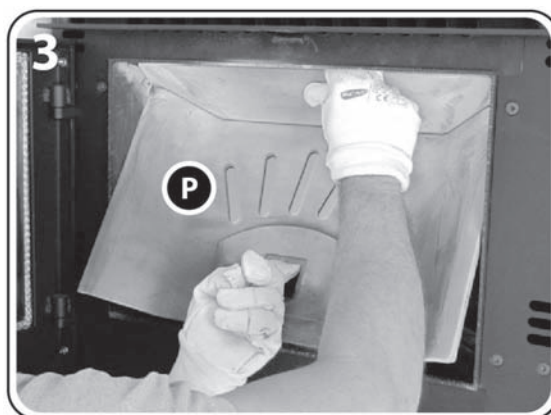

4. Bien nettoyer tout le faisceau tubulaire de l'échangeur de chaleur à faisceau tubulaire en éliminant la suie et la cendre qui s'y sont déposées en pénétrant entre les tubes avec le goupillon à 90° de façon à rétablir les meilleures conditions pour l'échange thermique.
- 5a. Nettoyer bien tout le dos de l'échangeur de chaleur à volets [S] avec l'écouvillon à 90° en dotation, aussi dans les deux trous dans la partie inférieure (voir flèches dans l'image).
- 5b. En utilisant un aspirateur, bien aspirer la suie et les cendres remues du dos de l'échangeur de chaleur à volets [S].

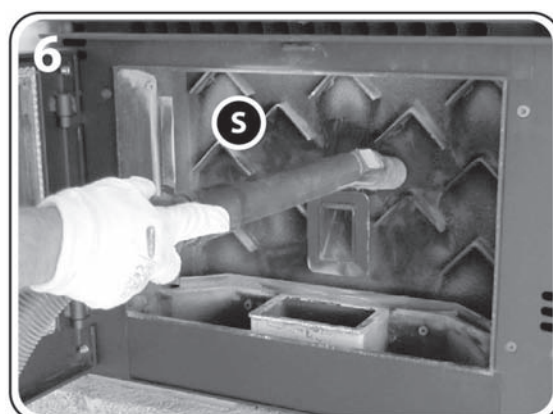
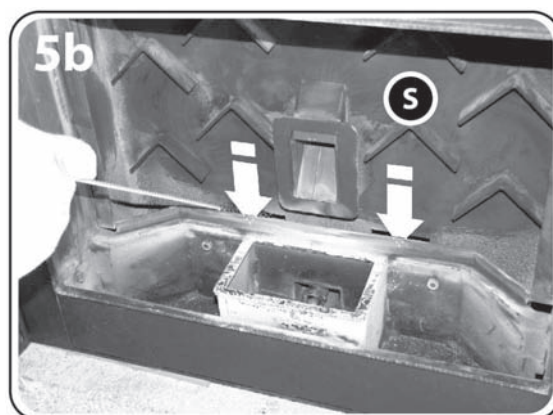
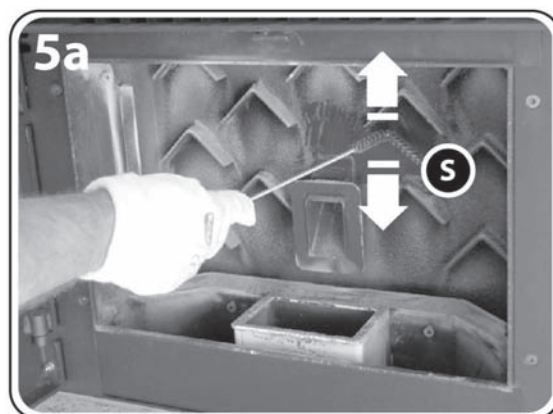
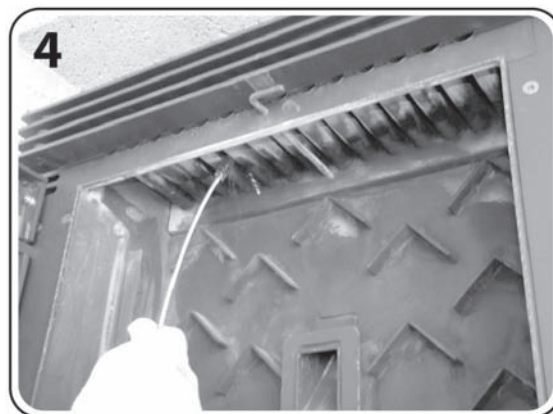

7. En plus de l'entretien concernant la chambre de combustion, il faut aussi nettoyer la boîte de sortie des fumées [U] en aspirant la cendre et la suie déposée à l'intérieur.

Après le nettoyage, remettre les éléments en place en suivant l'ordre inverse des actions décrites ci-dessus.

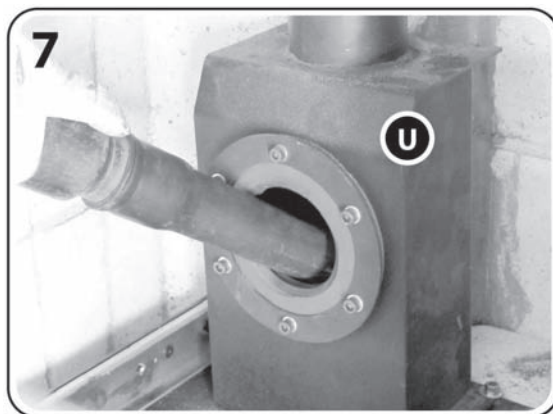

4.2.2 Entretien périodiques de type C

À effectuer en fin de saison ou lorsque l'on atteint les 2000 heures de fonctionnement et que s'affiche l'inscription *SERVICE*, et ce en plus des entretiens récurrents de type A et des entretiens périodiques de type B.

i Il y aura lieu d'effectuer cet entretien périodiques de type C pour nettoyer l'extracteur des fumées et son logement et pouvoir effectuer un nettoyage plus aisé et approfondi de la partie inférieure de l'échangeur de chaleur. Cette opération doit être exécutée du côté gauche de l'appareil.

! **ATTENTION:** Les entretiens de type C doivent être effectués par un technicien qualifié.

! **ATTENTION:** Toutes les opérations de nettoyage des différents éléments de l'appareil doivent être exécutés après avoir débranché l'appareil et lorsque celui-ci est complètement froid (fiche débranchée).

! **ATTENTION:** Par sécurité, avant de nettoyer l'appareil, veiller à ce que les cendres soient complètement froides. Utiliser un aspirateur pour les éliminer.

Le programme d'entretien périodiques de type C pour le nettoyage de l'extracteur des fumées [Q] et de son logement est le suivant:

- 1a. Extraire l'appareil de la base fixe, en déplaçant vers la gauche le levier 1b. prévu à cet effet et en attrapant en même temps l'appareil avec la clé fournie qu'il faut introduire dans la fente située sur la grille supérieure.
2. En agissant sur la côté gauche, dévisser les 4 vis [R] de fixation de l'extracteur de fumées [Q] à l'aide d'une clé hexagonale de 3 mm, après avoir enlevé la grille de protection, en respectant l'ordre indiqué[R1-R2-R3-R4].
3. Déplacer l'extracteur de fumées [Q] en le tirant vers l'extérieur et en l'inclinant légèrement.

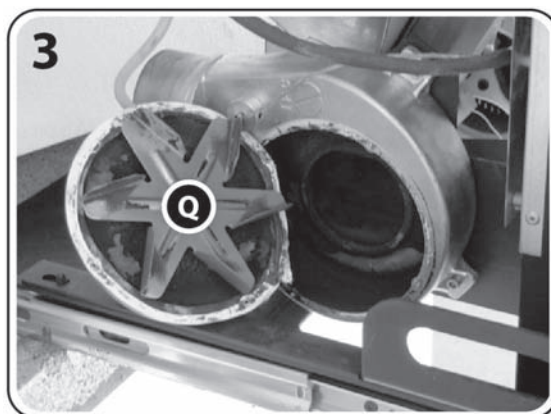
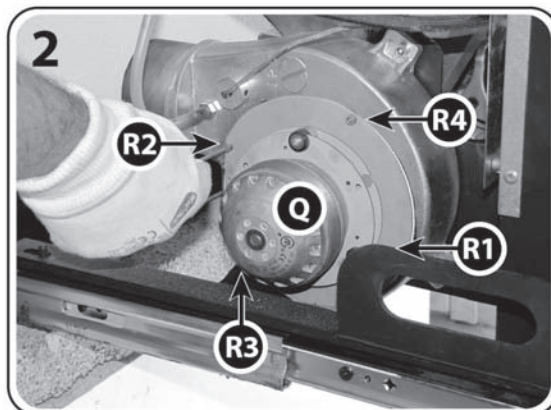
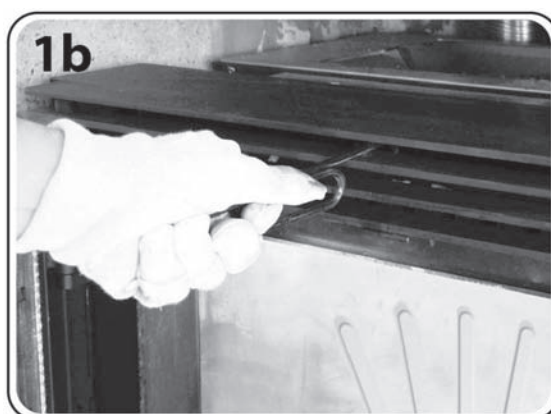

i L'extracteur des fumées [Q] ne peut pas être démonté de l'appareil à cause du câble électrique. Pour le nettoyer, il faut le poser à côté de l'appareil en prenant les précautions adéquates (voir figure 4).

4. Aspirer la suie qui s'est déposée sur les pales en inox de l'extracteur de fumées [Q].
5. Bien aspirer la suie qui s'est déposée à l'intérieur du logement de l'extracteur des fumées [Q], et en particulier vers la droite en direction du raccord avec la chambre de combustion.

Après le nettoyage, remettre les éléments en place en suivant l'ordre inverse des opérations décrites ci-dessus.

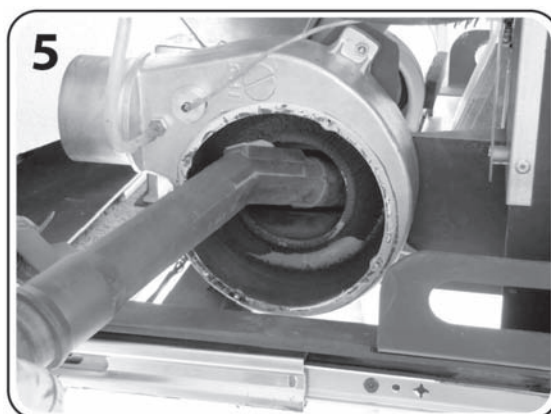
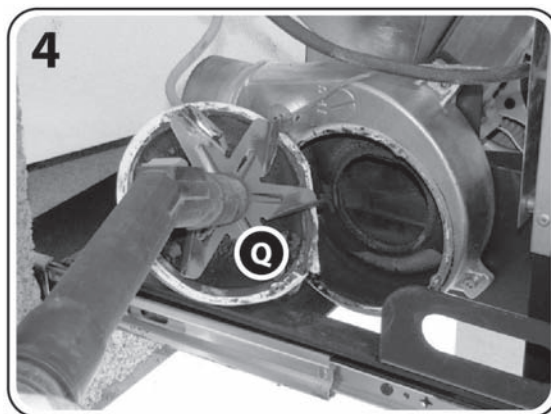

4.2.3 Contrôle des joints

Lors de l'entretien effectué par le technicien qualifié à la fin de la saison de chauffe, vérifier également l'état des joints de la porte et de toutes les autres pièces démontables.

En règle générale, les joints doivent être remplacés après un, deux ou trois ans, selon l'appareil, la fréquence de son emploi, etc. Les joints doivent toujours garder leurs caractéristiques d'élasticité et doivent être remplacés immédiatement, s'ils se trouvent vitrifiés.

4.2.4 Ramonage des conduits de fumée

La formation de dépôts de suie est inévitable, même en utilisant des appareils et des conduits de fumée très performants; afin d'éliminer les dépôts de suie, il est indispensable d'effectuer un ramonage périodique du conduit de fumée.

Le ramonage doit être effectué au moins une fois par an par un professionnel ou plus souvent, si l'emploi de l'appareil est quotidien et que le combustible a des caractéristiques inférieures à celles indiquées au paragraphe 1.4.

Faire inspecter l'intérieur du conduit par un ramoneur professionnel, dont vous pouvez demander l'adresse à votre installateur.

Le ramonage permet d'éviter la corrosion du conduit de fumée et garantit la bonne performance de votre installation, conditions indispensables pour votre sécurité.

i Peu avant le début d'une nouvelle saison de chauffe, en particulier dans les résidences secondaires, il est recommandé d'inspecter les tuyaux de raccordement et le conduit de fumée, même s'ils ont déjà été ramonés afin de vérifier qu'ils ne sont pas obstrués par des nids d'oiseaux, d'insectes ou de petits mammifères.

4.3 Mise hors service

En fin de saison de chauffe, peu avant la mise hors service de l'appareil et les travaux d'entretien périodique, utiliser l'appareil jusqu'à vider complètement le réservoir.



IMPORTANT: Pendant la période où l'appareil ne sera pas utilisé il devra rester avec l'interrupteur général éteint.

4.4 Pannes / Causes / Solutions

L'appareil n'est pas alimenté en électricité (la led ne s'allume pas):

- Le câble électrique est endommagé ou débranché de la prise de courant.
- Le fusible situé à l'intérieur de la carte électronique pourrait avoir sauté (voir paragraphe 4.4.1).

Suite d'allumages manqués:

- Les joints de la porte sont en mauvais état.
- La chambre de combustion n'a pas reçu l'entretien préconisé (voir paragraphe 4.1.3).
- La résistance d'allumage ou la sonde de température des fumées pourraient avoir sauté (dans ce cas veuillez contacter le service après-vente).

La ventilation ne fonctionne pas:

- Le ventilateur pourrait avoir sauté ou grippé (dans ce cas veuillez contacter le service après-vente).

Le brûleur se remplit d'une quantité excessive de granulés qui débordent:

- Les joints de la porte sont en mauvais état.
- Les orifices du brûleur sont obstrués (voir paragraphe 4.1.3, figure 4).
- L'appareil n'a pas reçu l'entretien préconisé (voir paragraphes 4.1.3 et 4.2).
- L'air de combustion pourrait ne pas être suffisante (si le problème persiste même après le nettoyage de l'appareil, veuillez vous adresser au service après-vente).
- Le moteur pour l'évacuation des fumées pourrait ne pas fonctionner correctement (dans ce cas veuillez vous adresser au service après-vente).
- Le combustible est humide.
- L'orifice d'entrée d'air de combustion est obstrué.
- Le paramètre préétabli pourrait être inapproprié (voir paragraphe 3.4.5).

Il y a de la fumée dans la pièce:

- Les joints sont en mauvais état.
- Dans le cas où dans la même pièce un autre appareil de type poêle, foyer fermé, cuisinière à bois ou hotte aspirante est en fonctionnement ou simplement installé (foyer ouvert), son tirage peut réduire ou compromettre celui de l'appareil.
- L'appareil n'a pas reçu l'entretien préconisé (voir paragraphes 4.1.3 et 4.2).
- Le système d'évacuation des fumées (raccord et conduit de fumée) est sale ou non-étanche.
- Le raccordement au conduit de fumée n'est pas conforme aux règles de l'art.
- Les dimensions du conduit de fumée pourraient ne pas être conformes aux prescriptions contenues dans la présente notice (voir paragraphes 2.3.6 et 2.3.7).
- S'il s'agit des premiers allumages, c'est le vernis sur l'appareil qui dégage une mauvaise odeur; il suffit de bien aérer la pièce.
- Des obstacles éventuels (arbres, édifices) dépassent en hauteur la sortie du toit et gênent l'évacuation correcte des fumées.
- Le tirage dans le conduit de fumée n'est pas suffisant.

4.4.1 Remplacement du fusible

Si en appuyant sur l'interrupteur général celui-ci ne s'allume pas, il pourrait être nécessaire de changer le fusible en service.

ATTENTION: Les travaux suivants doivent être effectués par un technicien qualifié.

ATTENTION: Cette opération ne doit être effectuée que quand l'appareil est tout à fait froid et toujours après l'avoir débranché (fiche débranchée).

Pour remplacer le fusible de service situé sur la centrale, procéder de la manière suivante en opérant sur le côté droit de l'appareil:

- Extraire avec soin le fusible de service [S] (voir figure 1).
- Vérifier que le fusible de service est en bon état.
- Remplacer le fusible éventuellement grillé par un nouveau fusible en le montant dans la séquence inverse.

Rebrancher l'appareil et appuyer à nouveau sur l'interrupteur général.

Si le problème persiste ou si le fusible saute encore, solliciter l'intervention du service d'assistance technique.

Caractéristiques du fusible: type "5A T 5x20 (temporisé)".

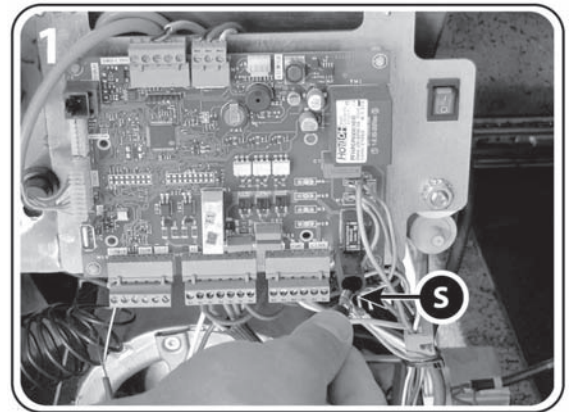

5 RESERVÉ AU TECHNICIEN AUTORISÉ

5.1 Schéma électrique

ATTENTION: Avant de retirer l'habillage ou le panneau arrière ou les vis de fixation de la carte électronique, toujours débrancher le câble d'alimentation car l'interrupteur général ne garantit pas l'isolation du secteur.

LÉGENDE SCHÉMA PRATIQUE D'ENSEMBLE

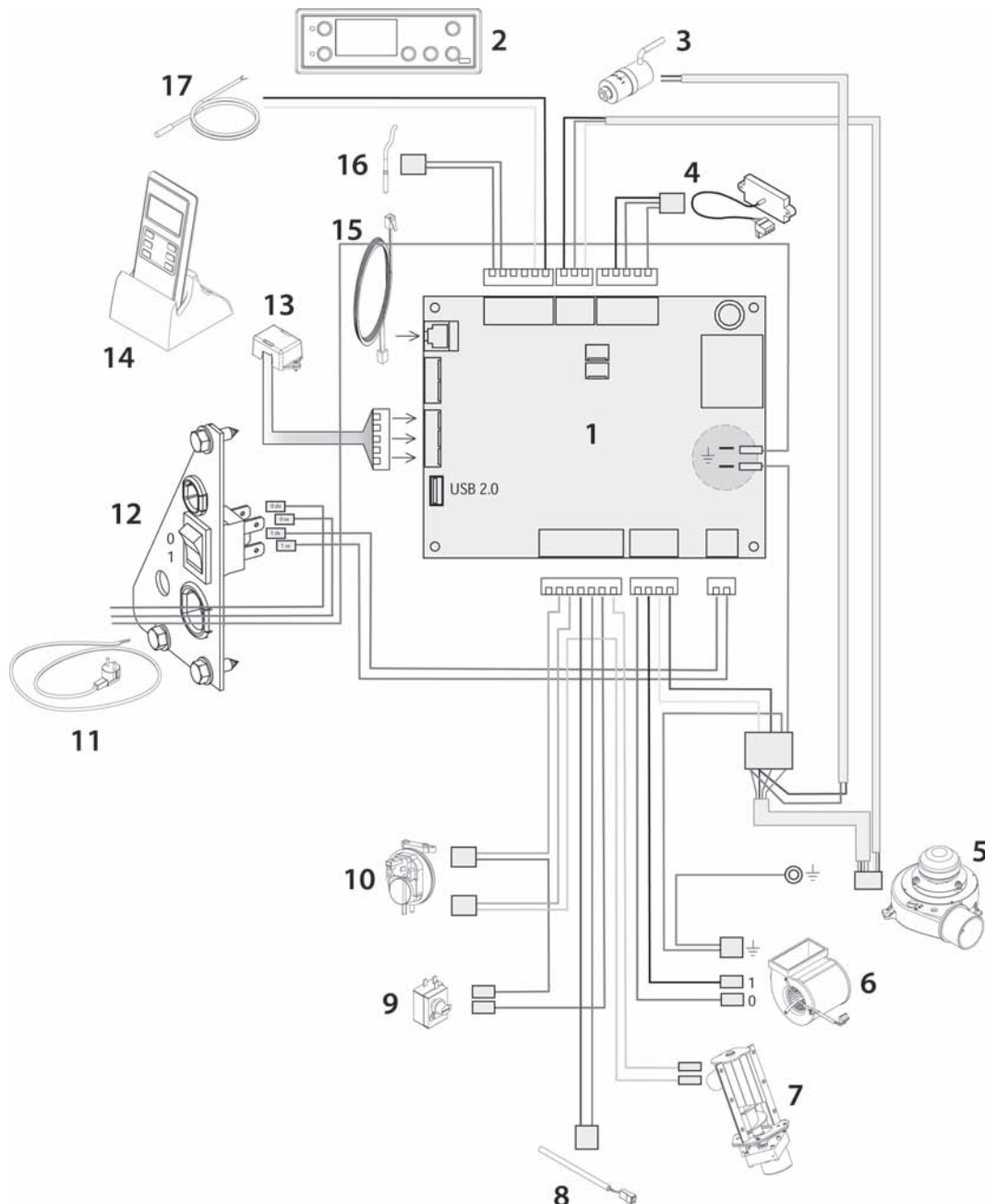

- | | | |
|------------------------------|--------------------------------|------------------------------------|
| 1. Carte électronique | 7. Moto-réducteur vis sans fin | 13. Recepteur pour radiocommande * |
| 2. Tableau de commande | 8. Bougie d'allumage | 14. Kit radiocommande * |
| 3. Câblage moteur extraction | 9. Thermostat | 15. Câble tableau de commande |
| 4. Capteur niveau pellet | 10. Pressostat | 16. Sonde des fumées |
| 5. Extracteur des fumées | 11. Câble de alimentation | 17. Sonde air ambiant |
| 6. Ventilateur | 12. Interrupteur avec voyant | * En option |

- FEUILLET BLANC -

- FEUILLET BLANC -

5.2 Enregistrement interventions

1	3
2	

1	3
2	

1	3
2	

1	3
2	

1	3
2	

1	3
2	

1. DATE
2. SIGNATURE DU TECHNICIEN
3. DESCRIPTION DE L'INTERVENTION

La Société se réserve le droit d'apporter sans aucun préavis toutes les modifications qu'elle jugerait nécessaires pour des exigences techniques ou commerciales et décline toute responsabilité pour les fautes ou inexactitudes éventuellement présentes dans ce catalogue. Toute reproduction, même partielle, des photographies, des dessins et des textes est absolument interdite. Toute violation sera punie aux termes de la loi en vigueur. Les données et les dimensions sont fournies à titre purement indicatif.



Zone Industrielle Lieu-dit « La Gravette »
08350 DONCHERY – France
Tél. +33 0324 277171
www.invicta.fr

www.pieces-de-poele.com