

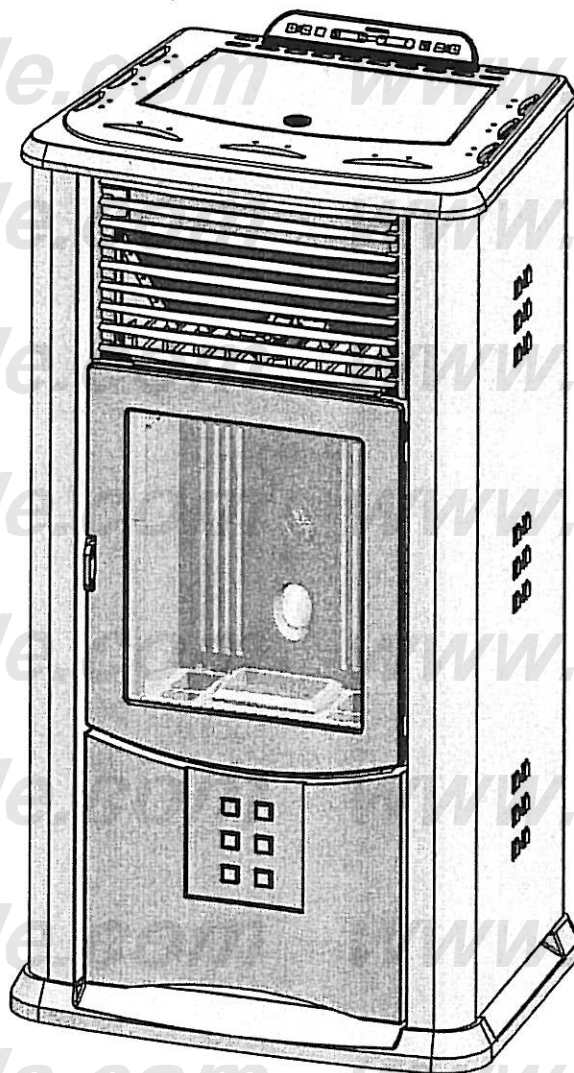

SUPERIOR[®]

POELE A GRANULÉ SOFIA



MANUEL D'INSTALLATION,
D'UTILISATION
ET D'ENTRETIEN

www.pieces-de-poele.com

Cher Client,

Nous vous remercions d'avoir choisi l'un de nos produits. Cet appareil est le fruit d'une longue expérience et d'une recherche continue, afin d'améliorer sans cesse la sécurité, la fiabilité et les performances de nos produits.

Dans ce manuel, vous trouverez toutes les informations et les conseils utiles pour pouvoir utiliser votre produit en toute sécurité et avec la meilleure efficacité.

INDICATIONS IMPORTANTES

- Ce mode d'emploi a été rédigé par le constructeur et est partie intégrante du produit. En cas de vente ou de cession du produit, assurez-vous toujours de la présence du mode d'emploi car les informations qu'il contient s'adressent à l'acheteur, et à toutes les personnes qui, à différents titres, concourent à l'installation, à l'utilisation et à l'entretien du produit.
- Il convient de lire minutieusement les instructions et les informations techniques contenues dans le présent manuel, avant de procéder à l'installation, à l'utilisation et à toute intervention sur le produit.
- Le respect des indications contenues dans le présent mode d'emploi garantit la sécurité des personnes et des biens ; il assure un fonctionnement économique et une plus longue durée de fonctionnement.
- Nous déclinons toute responsabilité pour les dommages causés par le non-respect des normes d'installation, d'utilisation et d'entretien indiquées dans le mode d'emploi, par des modifications du produit non autorisées ou par des pièces de rechange autres que celles d'origine.
- L'installation et l'utilisation du produit doivent être réalisées conformément aux instructions du fabricant, et dans le respect des normes européennes, nationales et des règlements locaux.
- L'installation, le branchement électrique, la vérification du fonctionnement, l'entretien et les réparations, sont des opérations qui doivent être effectuées exclusivement par un personnel qualifié, autorisé et possédant une connaissance adaptée du produit.
- L'installation du produit ne doit pas être effectuée contre des parois en bois ou en matériau inflammable. Pour une bonne installation, il est nécessaire de respecter les points mentionnés dans la section "Distances de sécurité".
- Avant d'installer le produit, il est indispensable de lire tous les modes d'emploi, d'installation de l'habillage, du kit de ventilation, et des éventuels autres accessoires qui le composent.
- Contrôlez la planéité du sol où sera installé le produit.
- Lors de la manipulation des pièces en acier du revêtement, il est conseillé d'utiliser des gants propres en coton, en évitant de laisser des empreintes difficiles à enlever lors du premier nettoyage.
- Le montage du poêle doit être effectué par au moins deux personnes.

- Ne branchez le poêle à granulés au réseau électrique qu'après un raccordement dans les règles de l'art au conduit de cheminée.
- La prise du câble électrique doit rester accessible après l'installation du poêle.
- Faites fonctionner le poêle à granulés uniquement avec des granulés de bois conformes aux normes (diamètre de 6 à 6,5 mm).
- N'utilisez jamais de carburants liquides pour faire fonctionner le poêle à granulés ou bien pour attiser la braise existante.
- Prévoyez une ventilation suffisante dans l'environnement de l'installation pendant le fonctionnement.
- En cas d'anomalies de fonctionnement, l'alimentation du combustible est interrompue. Ne remettez l'appareil en service qu'après avoir éliminé la cause de l'anomalie.
- L'utilisation du produit doit être suspendue en cas de panne ou de mauvais fonctionnement.
- N'enlevez pas la grille de protection située dans le réservoir de granulés.
- L'éventuelle accumulation de granulés imbrûlés dans le brûleur suite à des absences d'allumage répétées doit être enlevée avant l'allumage.
- Le fonctionnement du poêle à granulés peut provoquer un fort réchauffement de la surface, des poignées, du conduit de raccordement, et de la vitre. Ne touchez ces parties pendant le fonctionnement qu'avec des vêtements de protection ou des moyens auxiliaires adaptés.
- A cause du dégagement de chaleur sur la vitre, faites attention qu'aucune personne connaissant pas le fonctionnement du poêle ne stationne dans la zone d'installation.
- Informez les enfants des précautions à prendre pendant le fonctionnement du produit et des éventuels dangers.



En cas de problèmes ou d'incompréhension du mode d'emploi, contactez votre revendeur.

Il est interdit de placer des objets non résistants à la chaleur sur le poêle ou dans le rayon de sécurité minimum prescrit.

Il est interdit d'ouvrir la porte pendant le fonctionnement, et de faire fonctionner le poêle avec une vitre cassée.

Pour les délais, limites et exclusions, consultez le certificat de garantie joint au produit.

Le constructeur, dans le but de poursuivre une politique de développement constant et de renouvellement du produit, peut apporter, sans aucun préavis, les modifications qu'il jugera opportunes.

Ce document ne peut pas être divulgué totalement ou partiellement à des tiers sans autorisation écrite.

NORMES DE REFERENCE

DIN 51731 classe de mesure HP2

ÖNORM M7135

DTU 24.1

Combustibles.

Combustibles.

Chap.	TITRE	Page	Code txt
1.0	Normes générales	4	DT2010216-00
1.1	Conduit de cheminée	5	DT2010024-00
1.2	Regard de collecte de suie	5	DT2010031-00
1.3	Sortie de cheminée	6	DT2010025-00
1.4	Prise d'air extérieure	7	DT2010026-00
1.5	Environnement d'installation	7	DT2010215-00
1.6	Portée du plancher	8	DT2010032-00
1.7	Capacité de chauffage	8	DT2010130-00
1.8	Distances de sécurité	9	DT2010224-02
1.9	Conduit de raccordement	9	DT2010229-00
1.10	Tubage d'une cheminée existante	11	DT2010230-00
1.11	Conduit de fumée extérieur	12	DT2010232-00
1.12	Prévention des incendies domestiques	12	DT2010027-00
2.0	Caractéristiques et données techniques	13	DT2010188-01
2.1	Caractéristiques	13	DT2010186-01
2.2	Données techniques	13	DT2010186-00
2.3	Données d'identification du produit	13	DT2010041-00
2.4	Dimensions	14	DT1020282-00
2.5	Schéma électrique Sofia	15	DT1030376-00
3.0	Combustible	16	DT2010233-00
4.0	Opérations préliminaires à l'installation	16	DT2010074-00
5.0	Installation	17	DT2010189-00
5.1	Branchement électrique	17	DT2010195-00
5.2	Installation du thermostat externe	17	DT2010190-00
6.0	Utilisation	18	DT2010191-00
6.1	Panneau de commande	18	DT2010196-00
6.2	Premier allumage	18	DT2010182-00
6.3	Allumage	19	DT2010192-00
6.4	Télécommande	22	DT2010084-00
6.5	Chrono-thermostat	23	DT2010193-00
6.6	Dispositifs de sécurité	28	DT2010194-00
6.7	Ouverture du volet	31	DT2010087-00
6.8	Mise au rebut des cendres	31	DT2010049-00
7.0	Entretien	32	DT2010197-01
7.1	Nettoyage de la grille corbeille e de son support	32	DT2010427-00
7.2	Nettoyage du tiroir des cendres	32	DT2010100-00
7.3	Nettoyage de la chambre de combustion	32	DT2010199-01
7.4	Nettoyage de la boîte à fumées	33	DT2010200-00
7.5	Nettoyage de l'installation d'évacuation	33	DT2010092-00
7.6	Nettoyage du revêtement en céramique	33	DT2010059-00
7.7	Nettoyage des parties en métal peint	33	DT2010061-00
7.8	Nettoyage de la vitre	34	DT2010062-00
7.9	Remplacement de la vitre	34	DT2010093-00
7.10	Remplacement de la pile de la télécommande	34	DT2010094-00
7.11	Nettoyage des ventilateurs	34	DT2010095-00
7.12	Inactivité du produit	34	DT2010096-00
7.13	Entretien programmé	34	DT2010097-00
8.0	Principales anomalies	35	DT2010098-01
8.1	Remplacement des fusibles	38	DT2010557-00

Contrôlez que tous les postes énumérés ci-dessous soient conformes à l'installation avec votre produit.

Fig. 1

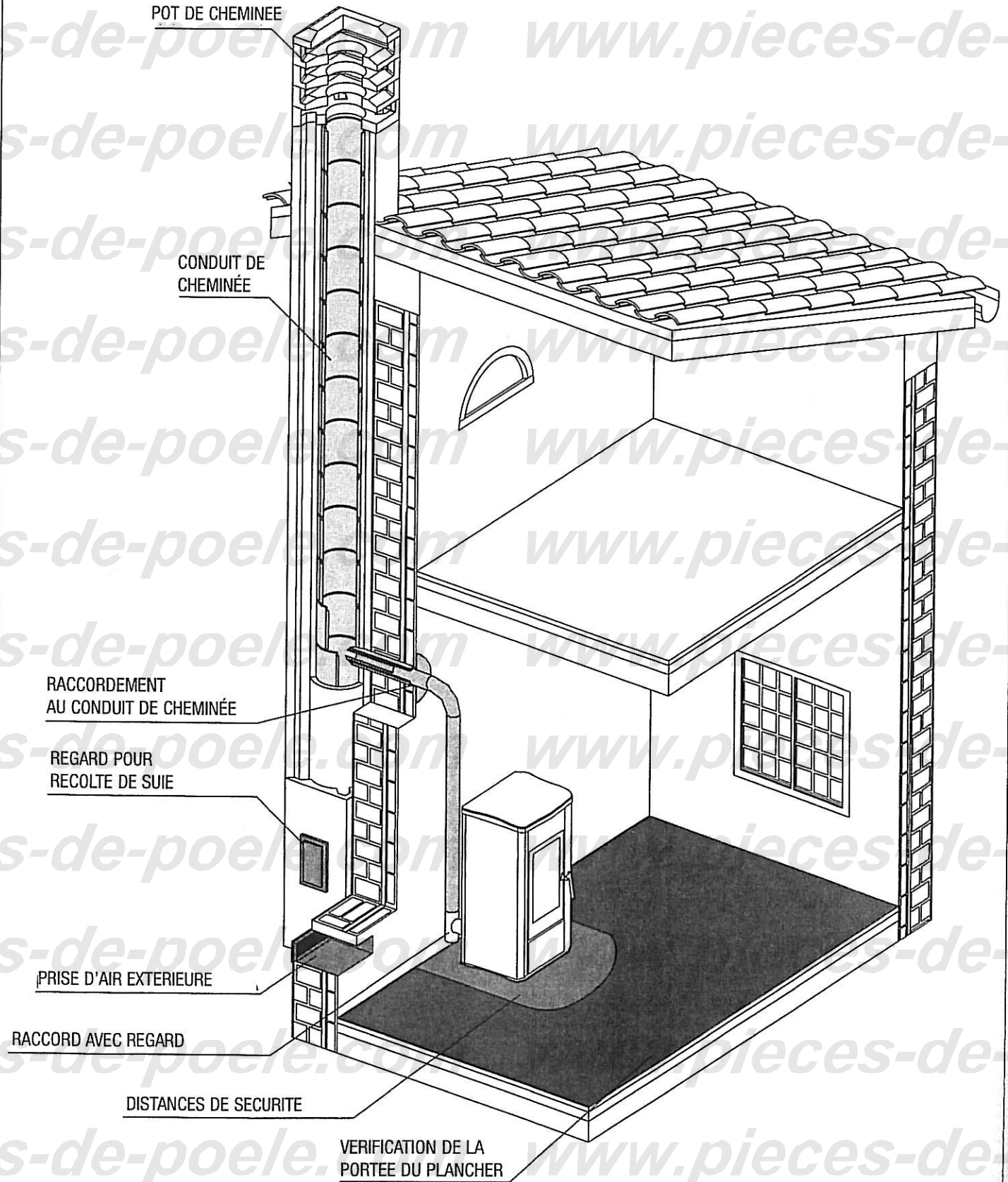

1.1 Conduit de cheminée - Fig. 2-6

Chaque appareil doit avoir un conduit vertical, appelé conduit collecteur, pour évacuer à l'extérieur les fumées produites par la combustion, au moyen d'un tirage naturel.

Le conduit de fumée devra répondre aux conditions requises suivantes :

- aux normes en vigueur sur le lieu d'installation de l'appareil ;
- être étanche aux produits de la combustion, imperméable, convenablement isolé et calorifugé, construit avec des matériaux résistant à la corrosion des fumées et aux contraintes mécaniques ;
- être relié par un seul poêle, cheminée ou hotte aspirante (fig. 2) ;
- être bien dimensionné, de section interne constante libre, égale ou supérieure au diamètre du tuyau d'échappement des fumées du poêle et de hauteur non inférieure à 3,5 m (fig.2) ;
- être essentiellement vertical avec une déviation par rapport à l'axe ne dépassant pas 45° (fig.2) ;
- être convenablement éloigné des matériaux combustibles ou inflammables, par un intervalle d'air ou d'isolant ad hoc ;
- être de section interne uniforme, de préférence circulaire : les sections carrées ou rectangulaires doivent avoir des arêtes arrondies avec un rayon d'au moins 20 mm, ayant un rapport maximal entre les côtés de 1,5 (fig 3-4-5) ;
- les parois doivent être les plus lisses possible et sans rétrécissements, les courbes régulières et sans discontinuités (fig.6).

⚠ Il est interdit de pratiquer des ouvertures sur le conduit de cheminée, afin de raccorder des appareils différents de ceux auxquels il est asservi.

⚠ Il est interdit de faire transiter à l'intérieur du conduit de cheminée, même s'il est surdimensionné, d'autres canaux d'amenée d'air et des tuyaux d'installation.

⚠ Si le conduit de cheminée est mal dimensionné ou installé différemment de la façon indiquée ci-dessus, nous déclinons toute responsabilité en cas de mauvais fonctionnement du produit ou de dommage aux biens, personnes ou animaux.

1.2 Regard pour collecte de suie - Fig. 1

- Le conduit de cheminée doit être doté d'une chambre de collecte de matériaux solides et d'éventuelles condensations, située sous l'embouchure du raccord, de façon à être facile à ouvrir et à inspecter avec un volet étanche à l'air (fig.1)
- Les raccords courbés au conduit collecteur de cheminée doivent être dotés de regards permettant le contrôle, le nettoyage et l'entretien de l'installation.

Fig. 2

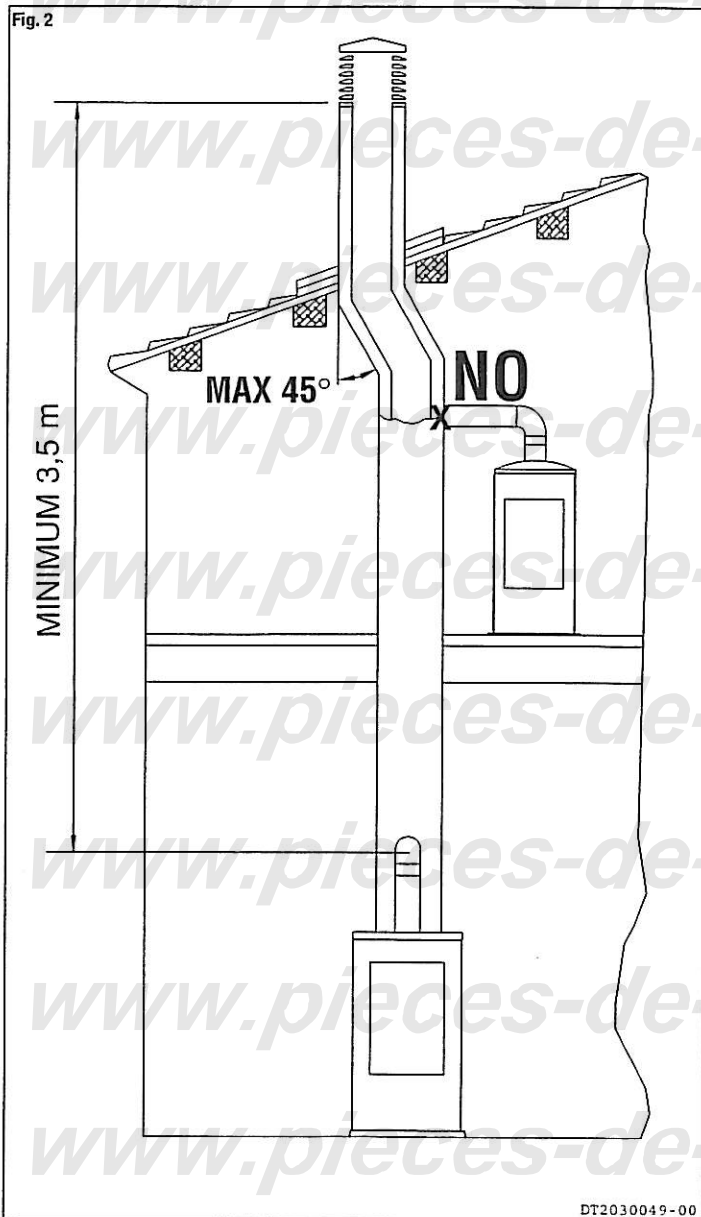

DT2030049-00

Fig. 3

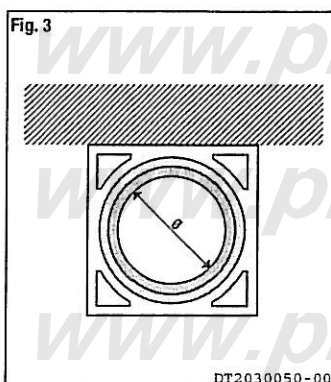

DT2030050-00

Fig. 4

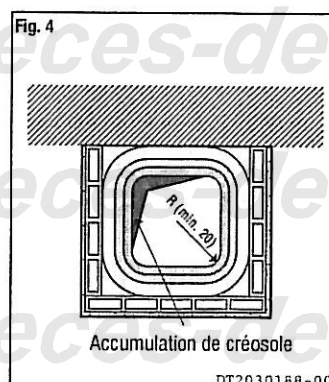

DT2030168-00

Fig. 5

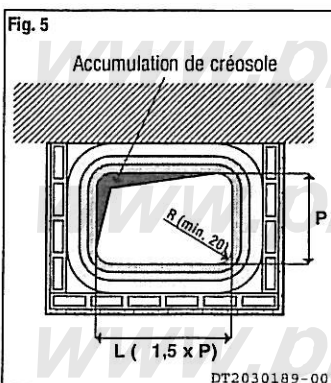

DT2030189-00

Fig. 6

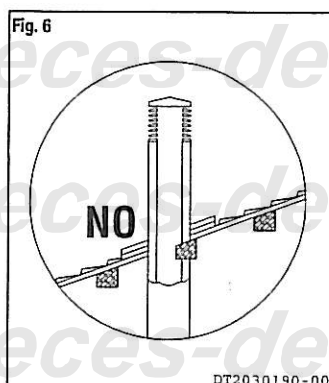

DT2030190-00

1.3 Sortie de cheminée - Fig. 7 ÷ 11

Le conduit de cheminée doit être doté au sommet d'un dispositif, appelé sortie de cheminée, en mesure de faciliter la dispersion dans l'atmosphère des produits de la combustion.

La sortie devra répondre aux conditions requises suivantes :

- avoir une section et une forme interne équivalente à celle du conduit collecteur A ;
- avoir une section utile de sortie B au moins égale au double de celle du conduit collecteur A ;
- le tronçon de conduit de cheminée qui ressort du toit et qui reste au contact de l'extérieur (par exemple, dans le cas d'un plancher ouvert), doit être revêtu d'éléments en briques et de toute façon, il doit être bien isolé ;
- être construit de façon à empêcher la pénétration, dans le conduit collecteur, de la pluie, de la neige, de corps étrangers et de façon à ce qu'en cas de vents, quelles que soient leur direction et leur inclinaison, l'évacuation des produits de la combustion soit de toute façon assurée (dispositif anti-refleur) ;
- d'éventuels bâtiments ou autres obstacles qui dépassent la hauteur de la sortie de cheminée ne devront pas être appuyés sur ladite sortie de cheminée (fig.9)
- la sortie doit être placée, de façon à garantir une dispersion et une dilution adéquates des produits de la combustion et de toute façon en dehors de la zone de reflux. Cette zone présente des dimensions et des formes différentes en fonction de l'angle d'inclinaison de la couverture, c'est pourquoi il est nécessaire d'adopter les hauteurs minimales indiquées dans la figure 10-11.

Exemple : Vérifiez l'inclinaison du toit (colonne α), et la distance prévue entre la sortie et l'axe du faîtage (colonne A), si la distance est supérieure à "A", la hauteur de la sortie de cheminée se lit dans (colonne H) ; si la distance est inférieure à "A", le pot doit dépasser le faîtage de 0,5 mètres

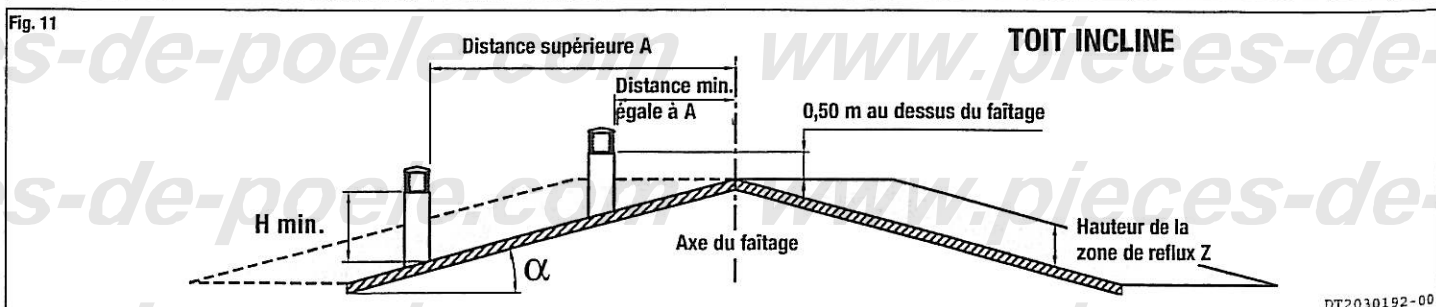
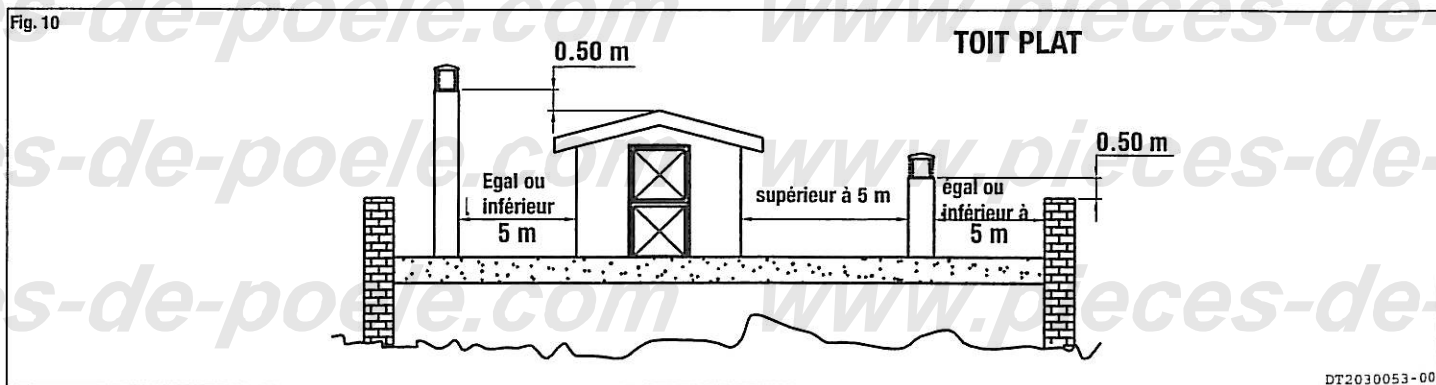
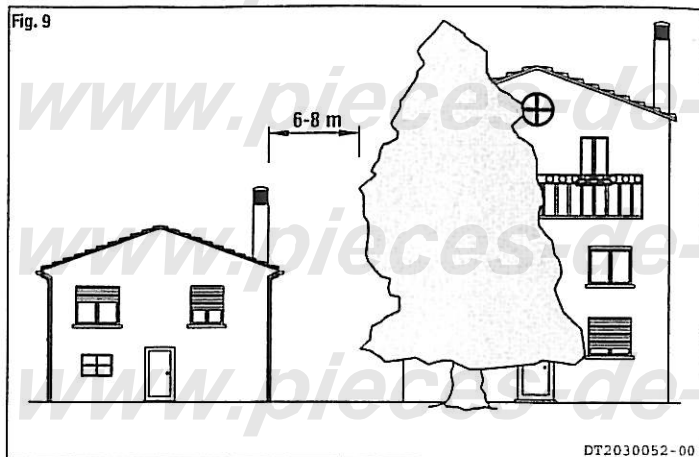
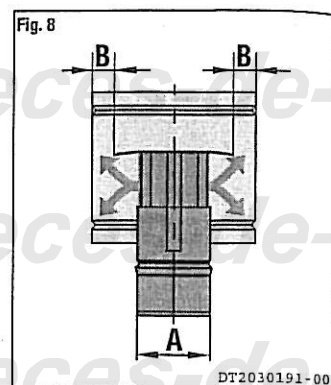
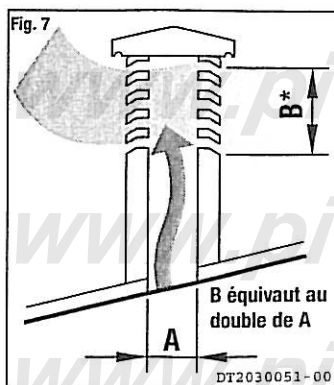

Inclinaison du toit	Largeur horizontale de la zone de reflux par rapport à l'axe du faîtage	Hauteur minimum de sortie du toit	Hauteur de la zone de reflux
α	A	H minimum	Z
15°	1,85 m	1,00 m	0,50 m
30°	1,50 m	1,30 m	0,80 m
45°	1,30 m	2,00 m	1,50 m
60°	1,20 m	2,60 m	2,10 m

1.4 Prise d'air extérieure - Fig. 12÷15

Le poêle doit disposer de l'air nécessaire pour garantir le fonctionnement régulier de la combustion.

- Assurez-vous que, dans le local où est installé le foyer, une prise d'air de dimension égale ou supérieure aux chiffres indiquées au paragraphe "**Données Techniques**" soit installée.
- La prise d'air externe peut être protégée par une grille de protection externe, à condition que la section minimum de la section d'air indiquée ne soit pas réduite, et qu'elle soit positionnée de façon à ne pas être obstruée.

L'air nécessaire pour le foyer peut être obtenu de différentes façons :

- par le biais d'une grille extérieure dirigée vers l'environnement d'installation (fig. 12) ;
- avec une canalisation par le biais de tubes dirigés vers l'environnement d'installation, en majorant la section minimale libre indiquée d'au moins 15% (fig.13) ;
- à travers un orifice communiquant d'un local adjacent au lieu d'installation, uniquement si ce flux peut circuler librement de l'extérieur par des ouvertures fixes (fig. 14) ;
- d'un local adjacent à celui de l'installation uniquement si ce flux peut circuler librement à travers des ouvertures communiquant avec l'extérieur (fig. 15).

1.5 Environnement de l'installation

L'installation du poêle doit se faire dans un lieu qui permette de l'utiliser simplement et sûrement et de l'entretenir facilement. Ce lieu doit en outre être doté d'une installation électrique avec mise à la terre, comme requis par les normes en vigueur.

- ⚠ **L'installation du poêle à granulés est interdite dans les chambres à coucher, dans les salles de bain ou de douche et dans les locaux où il existe un autre appareil de chauffage, dépourvu d'un apport d'air adapté propre (cheminée, poêle, etc...).**

Le local ou les locaux adjacents à celui de l'installation doivent respecter les caractéristiques suivantes :

- ⚠ **Ne pas être destinés à un garage, entrepôt de matériau combustible ni de toutes façons à une activité présentant un danger d'incendie.**
- ⚠ **Ne pas être mis en dépression par rapport à l'environnement extérieur du fait du tirage contraire provoqué par la présence, dans le local d'installation du foyer, d'un autre appareil ou d'un dispositif d'aspiration.**
- ⚠ **Ne pas utiliser dans le même environnement deux poêles, une cheminée et un poêle, un poêle et une cuisinière à bois, etc., puisque le tirage de l'un pourrait gêner le tirage de l'autre.**

- L'utilisation de dispositifs adaptés à la cuisson des aliments avec des hottes sans extracteur correspondantes n'est possible que dans les locaux destinés à la cuisine.

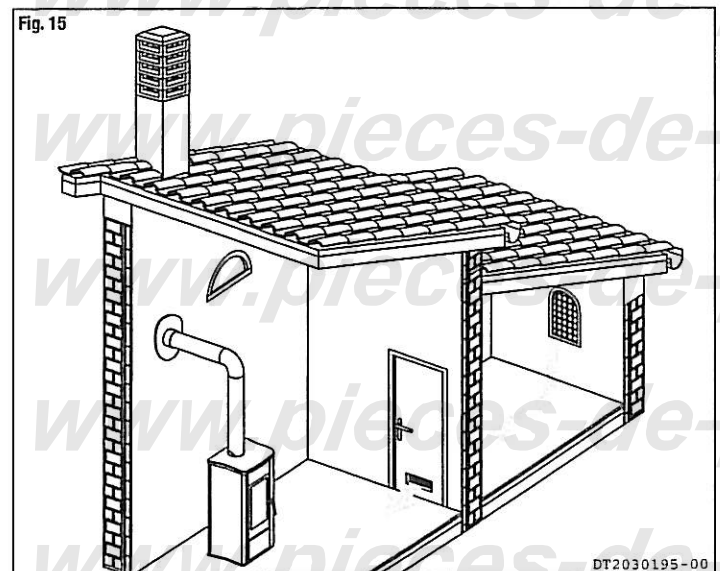
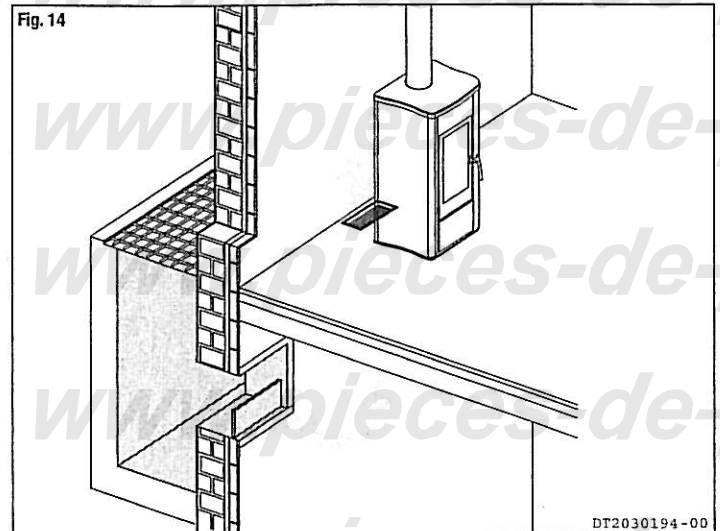
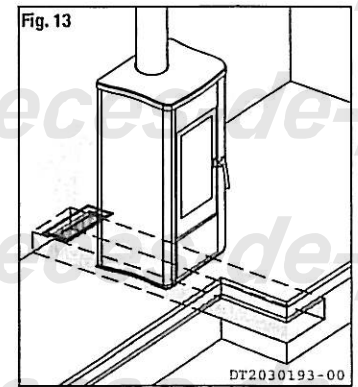
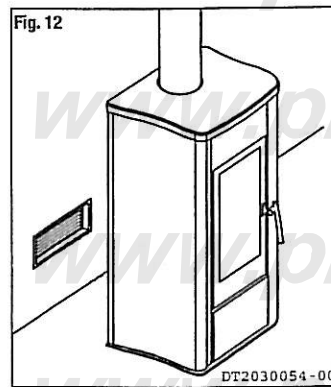

- Des appareillages à gaz de type C sont autorisés (consultez les normes en vigueur sur le lieu d'installation).

⚠ Les appareils à gaz de type B ne sont pas autorisés (consultez les normes en vigueur sur le lieu d'installation).

⚠ Il est interdit d'utiliser le poêle ou la cheminée simultanément avec des conduits de ventilation de type collectif, avec ou sans extracteur, d'autres dispositifs, ou d'autres appareils tels que : systèmes d'aération forcée ou autres systèmes de chauffage utilisant une ventilation pour l'échange d'air. Ceux-ci peuvent provoquer une dépression de l'environnement d'installation, même s'ils sont installés dans des environnements contigus et communiquant avec le local d'installation.

1.6 Portée du plancher

Vérifiez la capacité portante du plancher en vous référant au poids du produit dans le paragraphe " **Données Techniques** ".

Si le plancher n'a pas une capacité portante adaptée, il convient de prendre des contre-mesures ad hoc, en utilisant une plaque de tôle pour répartir la charge.

1.7 Capacité de chauffage

Vérifiez la capacité de chauffage de l'appareil en comparant la puissance nominale indiquée au paragraphe " **Données Techniques** " et la puissance requise par les environnements à chauffer.

Le calcul approximatif des besoins énergétiques est obtenu en multipliant les mètres carrés par la hauteur du plafond, le résultat est multiplié par un coefficient qui dépend du degré d'isolation du bâtiment, ou bien, de facteurs internes et de facteurs externes à l'habitation :

- Facteurs internes** : types de portes et fenêtres, épaisseur des isolations et des parois, type de matériaux de construction, présence de cages d'escaliers, parois avec de grands vitrages, hauts plafonds, emplacement du volume à chauffer par rapport à d'autres volumes adjacents chauffés ou non chauffés, ..
- Facteurs externes** : exposition aux points cardinaux, vitesse du vent, latitude, altitude, température moyenne extérieure...

Exemple de calcul approximatif des besoins énergétiques pour chauffer un volume déterminé à 18/20°C :

Le coefficient qui est normalement utilisé est déterminé selon les conditions réelles qui se présentent au coup par coup

- De 0,04 à 0,05 kW par mètre cube dans un environnement bien isolé
- De 0,05 à 0,06 kW par mètre cube dans un environnement faiblement calorifugé.

3 locaux de 20 m² X (H plafond) 2,7 m = 162 mc (volume)

Dans l'hypothèse d'un environnement ayant un bon degré d'isolement, on peut opter pour une valeur moyenne (coefficient) de 0,045 kW

162 (volume) x 0,045 (kW) = 7,3 kW nécessaires (6300 kcal/h)

Conversion 1 kW = 860 kcal/h

⚠ Pour une vérification correcte et un calcul sur les besoins des environnements à chauffer, il convient de se fier à un thermicien.

1.8 Distances minimales de sécurité - Fig. 16-18

Avant de procéder au montage, choisissez la position dans laquelle sera installée le poêle.

Vérifiez les distances minimales de sécurité par rapport aux matériaux sensibles à la chaleur ou inflammables, ainsi que par rapport aux murs porteurs ou à d'autres parois, de même que par rapport à des éléments en bois, mobiliers, etc.

Les distances minimales à respecter sont les suivantes :

- A 20 cm par rapport à la paroi arrière du poêle
- B 20 cm par rapport à la paroi latérale
- C 80 cm dans la zone radiante et de ventilation d'air chaud

Dans le cas d'un plancher sensible à la chaleur ou inflammable, il est nécessaire d'utiliser une protection en matériau isolant non combustible, par exemple : plaque en tôle d'acier, marbre, carrelage, etc..

Les distances minimales à respecter sont les suivantes :

- D 50 cm;
- E 30 cm (mesuré par rapport à l'arête interne de l'ouverture du foyer).

⚠ Il convient de garder tous les produits inflammables loin du poêle pendant son fonctionnement (au moins de la zone radiante) de type : meubles en bois, rideaux, liquides inflammables, etc.

⚠ Il est conseillé de respecter, sur les côtés du poêle, une distance supérieure aux 20 cm indiqués pour faciliter les éventuels travaux d'entretien sur l'appareil.

1.9 Conduit de raccordement - Fig. 19-20

⚠ Le poêle à granulés n'est pas un poêle comme les autres, le tirage des fumées est forcé grâce à un ventilateur qui maintient en dépression la chambre de combustion et en légère pression l'ensemble du conduit d'évacuation ; il faut donc vérifier que ce dernier soit totalement étanche et installé correctement, tant du point de vue du fonctionnement que de la sécurité.

- La construction du conduit d'évacuation doit être réalisée par un personnel ou des sociétés spécialisées, conformément aux indications du présent manuel.
- Réalisez toujours l'installation d'évacuation de façon à permettre un nettoyage périodique sans devoir démonter de pièces.
- Les tuyaux doivent toujours être scellés avec du silicone (non cimenteux) ou des joints adaptés qui maintiennent les caractéristiques de résistance et d'élasticité à haute température (250°C) et doivent être fixés avec une vis auto taraudeuse de 3,9 mm.

⚠ L'installation de bouchoirs ou soupapes pouvant gêner le passage des fumées d'échappement est interdite.

⚠ L'installation dans un conduit de fumée dans lequel les fumées ou les vapeurs d'autres appareils (chaudières, hottes, etc.) sont déchargées est interdite.

Fig. 16

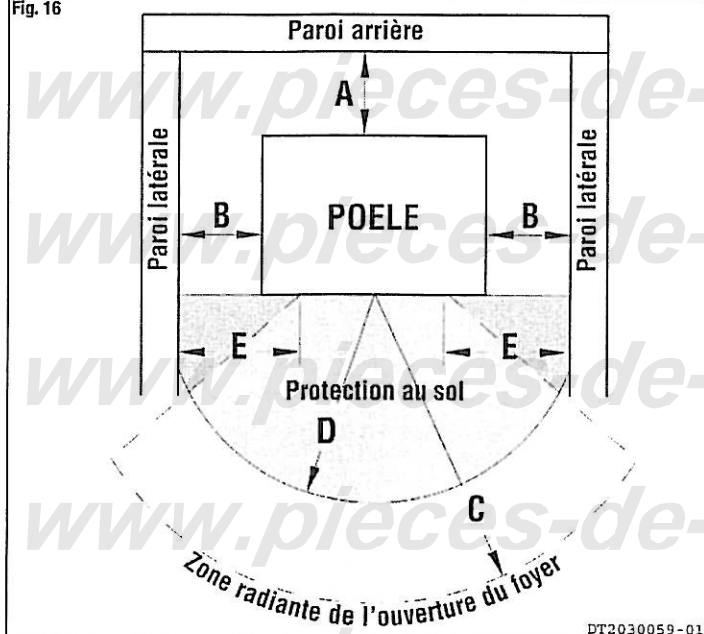

Fig. 17

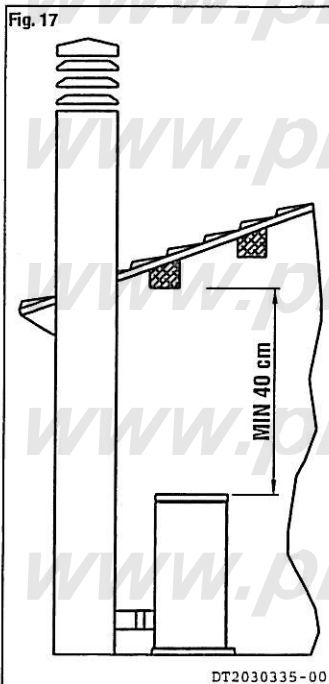
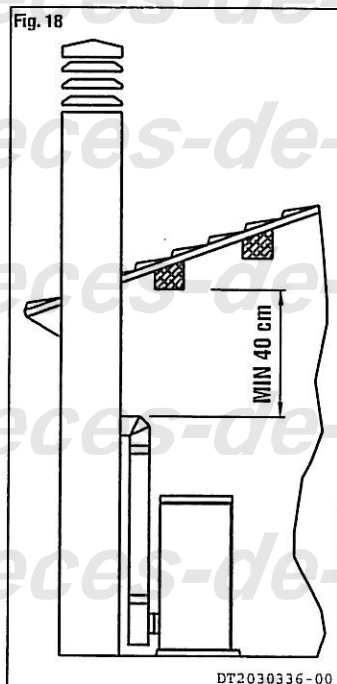

Fig. 18



Tubes et longueurs maximales utilisables

Il est possible d'utiliser des tubes en acier inox (Aisi 316) ou en acier emaille (épaisseur minimum 0,5 mm) ayant un diamètre nominal de 80 mm ou 100 mm (pour les tubes à l'intérieur du conduit collecteur, max. 150 mm).

Les colliers de raccordement mâle-femelle doivent avoir une longueur minimale de 50 mm.

Le diamètre des tubes dépend du type d'installation ; le poêle a été conçu pour accueillir des tubes de 80 mm, mais, comme on le voit dans le tableau 1, il est conseillé, dans certains cas, d'utiliser du 100 mm à double paroi.

TABLEAU 1 LONGUEUR TUBES		
Type d'installation	Avec tube Ø 80 mm	Avec tube à double paroi Ø 100 mm
Longueur maximum (avec 3 coudes à 90°)	4,5 m	8 m
Pour installations situées à plus de 1200 m au dessus du niveau de la mer	-	Obligatoire
Nombre maximum de coudes	3	4
Longueur des tronçons horizontaux avec pente min. 3%	2 m	2 m

⚠ Les pertes de charge d'un coude à 90° peuvent être comparées à celles d'un mètre de tube ; le raccord en T pouvant être inspecté doit être considéré comme une coude à 90°.

EXEMPLE : S'il faut installer une longueur supérieure à 4,5 m avec des tubes de 80 mm, calculez la longueur maximale à parcourir des façons suivantes :

- Si, sur le tronçon à parcourir, on utilise au maximum 3 coudes à 90°, la longueur maximale du parcours sera de 4,5 m.
- Si, sur le tronçon à parcourir, on utilise au maximum 2 coudes à 90° et en tenant compte du fait qu'un coude à 90° peut être remplacé par 1 m de tube, la longueur maximale du parcours sera de 4,5 m + 1 m = 5,5 m.
- Si, sur le tronçon à parcourir, on utilise au maximum 1 coude à 90°, et en tenant compte du fait qu'un coude à 90° peut être remplacé par 1 m de tube, la longueur maximale du parcours sera de 4,5 m + 1 m + 1 m = 6,5 m.

S'il faut utiliser des tubes de Ø 100 mm, il convient de se raccorder à l'échappement du poêle avec un raccord en T de diamètre 80 mm et d'insérer une pièce de transformation Ø80 > Ø100 (cette dernière n'étant pas fournie par SUPERIOR) (Fig.19).

Raccord en T

L'utilisation de ce raccord doit permettre la collecte de la condensation mélangée à la suie qui se dépose à l'intérieur du tube, et le nettoyage périodique du conduit sans démonter les tubes.

Nous indiquons ci-après un exemple de branchement permettant le nettoyage complet sans démonter les tubes de l'installation (Fig.20).

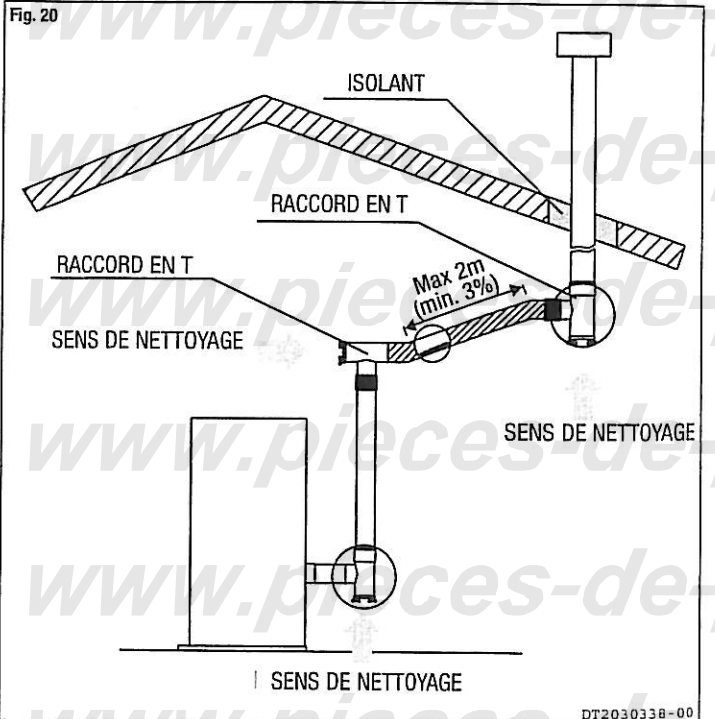
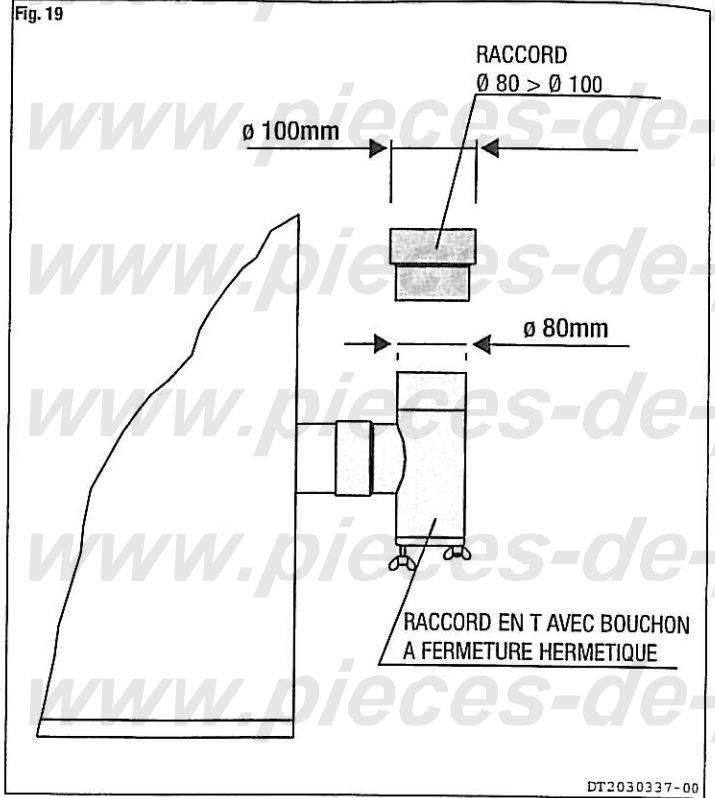

1.10 Tubage d'une cheminée existante - Fig. 21-22

Si l'on souhaite utiliser un conduit de cheminée existant, il est conseillé de le faire contrôler par un ramoneur professionnel pour vérifier qu'il soit totalement étanche. En effet, les fumées, étant en légère pression, pourraient s'infiltrer dans d'éventuelles fissures du conduit collecteur et envahir les environnements habités. Si, lors de l'inspection, on constate que le conduit collecteur n'est pas en parfait état, il est conseillé de le revêtir d'un matériel neuf. Si le conduit de fumée existant est de grandes dimensions, il est conseillé d'insérer un tube ayant un diamètre maximum de 150 mm ; il est en outre conseillé de calorifuger le conduit d'évacuation des fumées (Fig.21-22).

Le tubage du conduit de cheminée doit respecter la **distance minimale de 40 cm** par rapport aux éléments de construction sensibles à la chaleur ou aux matériaux inflammables (revêtement, poutres ou plafonds en bois, etc) (Voir figures 17-18).

- Si le raccord doit traverser des éléments ou parois en matériaux inflammables sensibles à la chaleur, ou des parois portantes, il convient de créer une isolation égale ou supérieure à 10 cm autour du raccord, en utilisant un isolant d'origine minérale (laine de roche, fibre céramique) ayant une densité nominale supérieure à 80 kg/m³.
- Si le raccord passe à travers des maçonneries ou parois non inflammables, il convient de créer une isolation égale ou supérieure à 5 cm autour du raccord, en utilisant un isolant d'origine minérale (laine de roche, fibre céramique) ayant une densité nominale supérieure à 80 kg/m³.
- Contrôler que le raccordement de cheminée soit effectué de façon à garantir l'étanchéité aux fumées dans les conditions de fonctionnement de l'appareil en légère pression.
- Contrôler que le conduit de raccordement n'entre pas trop à l'intérieur du tubage de cheminée, en créant un goulot d'étranglement au passage des fumées.

⚠ Assurez-vous que le tout soit installé dans les règles de l'art

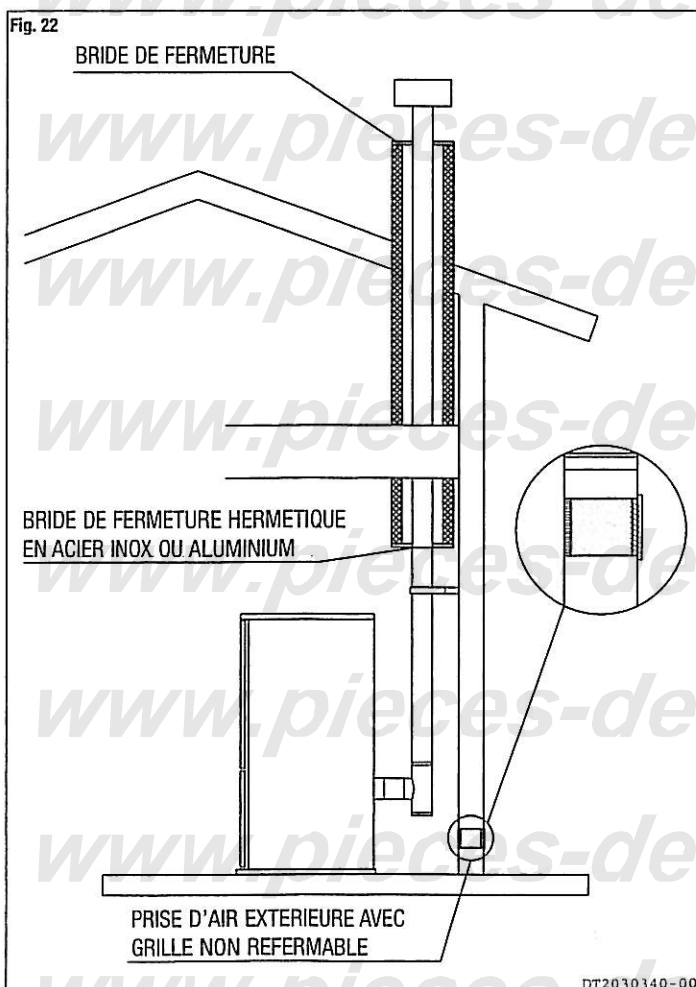
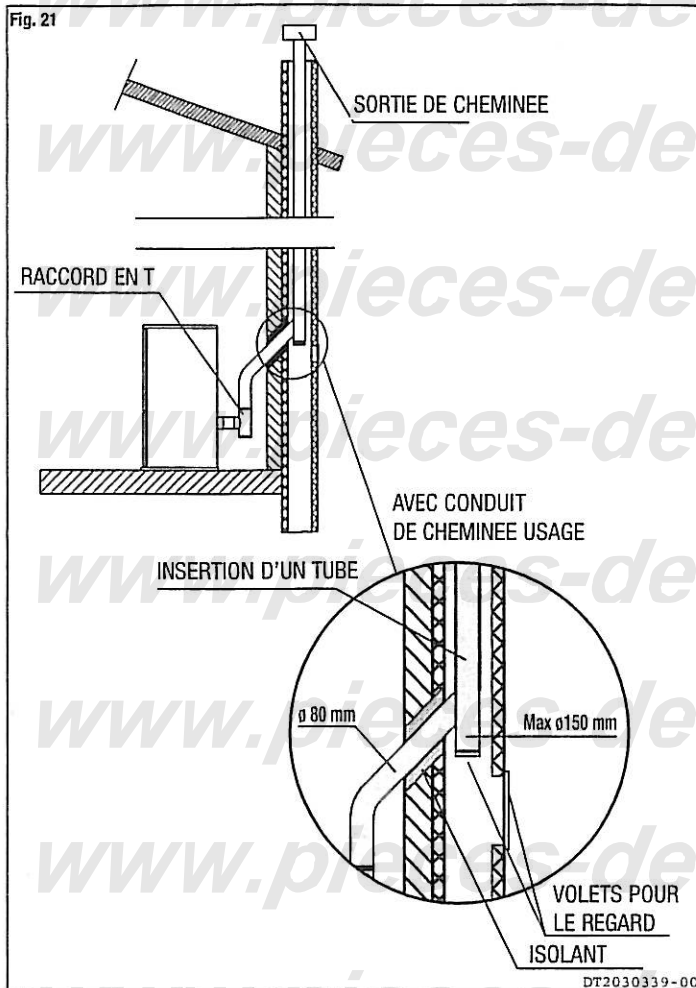

1.11 Utilisation d'un conduit de fumées extérieur - Fig. 23

Il est possible d'utiliser un conduit de fumées uniquement s'il répond aux conditions requises suivantes :

- il faut utiliser uniquement des tubes isolés (double paroi) en acier inox fixés à l'édifice (Fig.23)
- A la base du conduit, il doit y avoir un regard pour suivre les contrôles et les entretiens périodiques.
- Il doit être doté d'une sortie de cheminée avec dispositif anti-vent et respecter la distance par rapport au faîtage de l'édifice, comme indiqué dans le paragraphe "Sortie de cheminée".

⚠ Assurez-vous que le tout soit installé dans les règles de l'art.

1.12 Prévention des incendies domestiques

L'installation et l'utilisation du produit doivent être réalisées conformément aux instructions du fabricant, et dans le respect des normes européennes, nationales et des règlements locaux.

⚠ Quand un tube d'évacuation des fumées passe à travers une paroi ou un plafond, il est nécessaire d'appliquer des modalités d'installations particulières (protection, isolation thermique, distances par rapport aux matériaux sensibles à la chaleur, etc). Consultez le paragraphe 1.9 "Conduit de raccordement".

- Il est en outre recommandé de maintenir tous les éléments en matériau combustible ou inflammable, hors de la zone de rayonnement du foyer, et de toutes façons à une distance d'au moins 1 m par rapport au bloc chauffant.
- Pour d'autres informations, consultez le paragraphe "Distances de sécurité" et "Raccordement au conduit de cheminée"
- Le conduit d'évacuation des fumées, la sortie, le conduit de cheminée, la prise d'air extérieure, doivent toujours être dénués d'obstructions, propres et être contrôlés périodiquement au moins deux fois pendant la période d'utilisation, à partir du démarrage du produit et pendant son utilisation. Après une période d'inactivité de l'appareil, il est conseillé de vérifier les points ci-dessus. Pour toute autre information, consultez le ramoneur.
- N'utilisez que des combustibles conseillés (voir paragraphe "Combustibles")

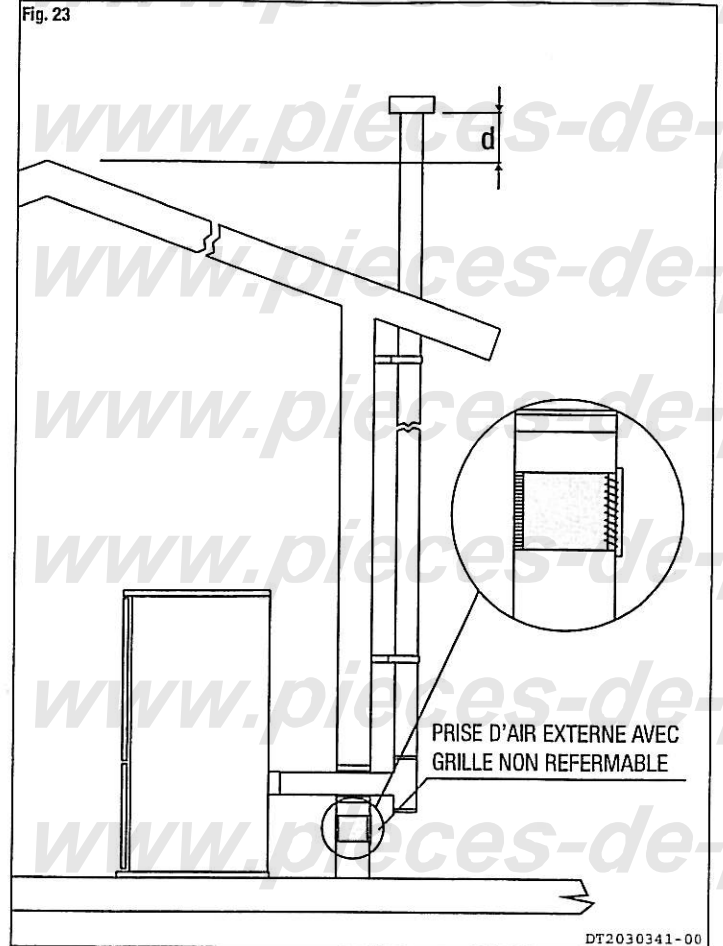

2.1 Caractéristiques

- Combustible : Granulé de bois naturel
- Longueur : inférieure à 30 mm
- Diamètre : de 6 à 6,5 mm
- Taux d'humidité : de 6% à 8%.

2.2 Données Techniques

	Unité de mesure	Sofia
Consommation horaire (max/min)	kg/h	2,4 / 0,9
Puissance thermique nominale (max/min)	kW	10 / 3
Rendement	%	> 80
Tirage	Pa	10÷15
Capacité du réservoir	kg / (l)	35 / (54)
Alimentation	V	230
Fréquence	Hz	50
Puissance absorbée maximum	W	350
Puissance absorbée (max/min) au régime	W	150 / 90
Diamètre d'évacuation des fumées	cm	Ø 8
Section utile mini d'arrivée air	cm ²	100
Poids du poêle avec revêtement	kg	184
Poids du poêle avec l'emballage	kg	206
Dimensions de l'emballage (PxLxH)	cm	88x68x140

Données relevées en laboratoire avec un pouvoir calorifique des granulés de 5 kWh/kg

2.3 Données d'identification du produit- fig. 24

Sur la plaque signalétique figurent les données et caractéristiques de l'appareil. Si la plaque signalétique est manquante, si elle a été enlevée ou endommagée, les opérations d'installation et d'entretien sont rendues difficiles par l'absence d'identification du produit.

Fig. 24

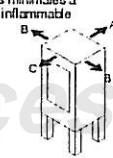
NOM DU PRODUIT	
F  SUPERIOR	
Type	SOFIA
Puissance calorifique	10 kW
- nominale	-
- à l'environnement	-
- à l'eau	-
- CO ₂ (13% O)	-
Rendement	>80%
Max. [Pa] H ₂ O	-
Alimentation	230V 50Hz
N°Série	613 0001
-Distances minimales à matériau inflammable  A = 20cm B = 20cm C = 80cm	
-Lire et observer la notice d'emploi. Utiliser exclusivement du combustible préconisé. Cet appareil est adapté à une combustion intermittente.	
NUMERO DE SERIE	

Made in ITALY
H05030194000
DT2030624-00

2.4 Dimensions (cm)

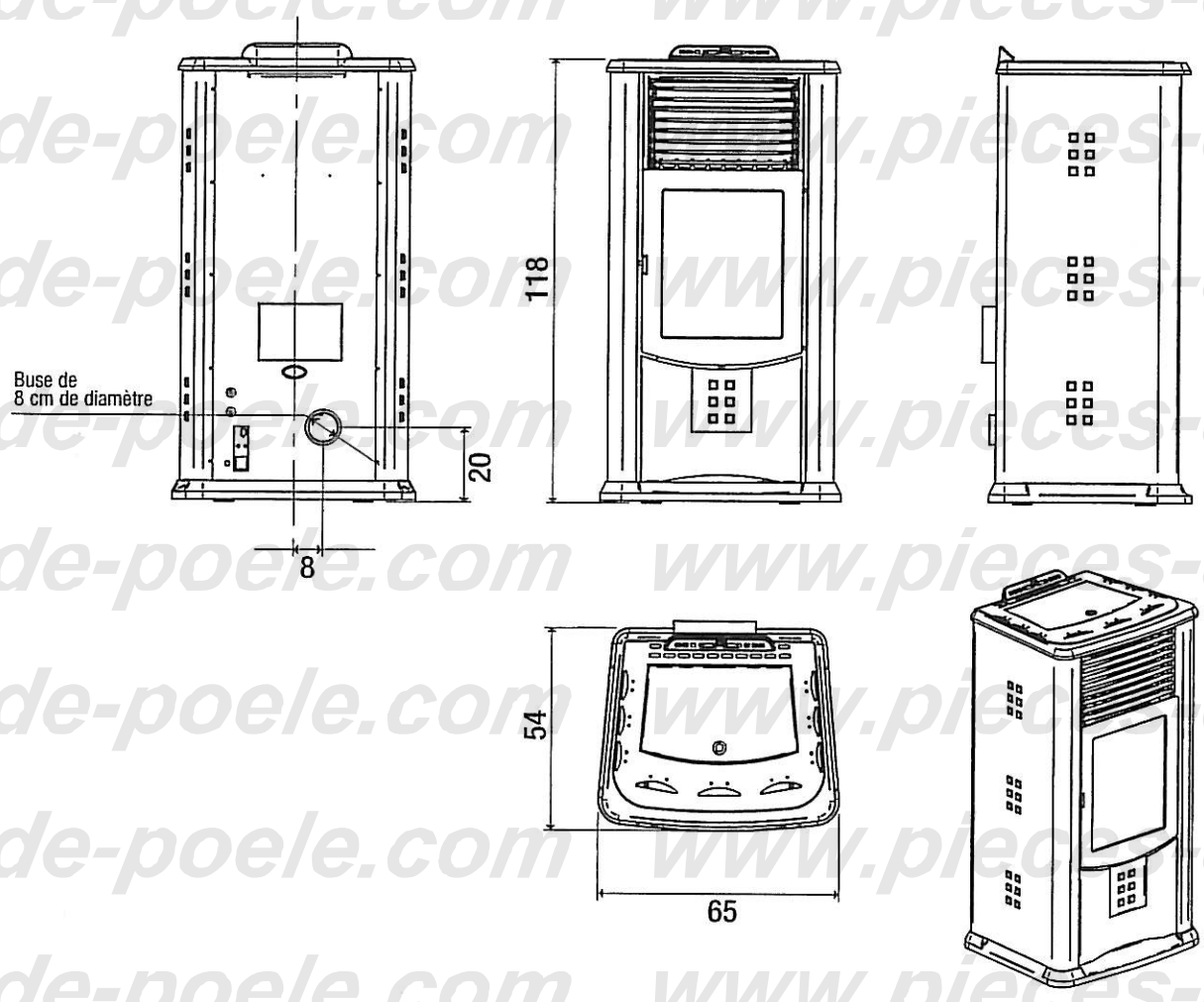

2.5 Schéma électrique Sofia

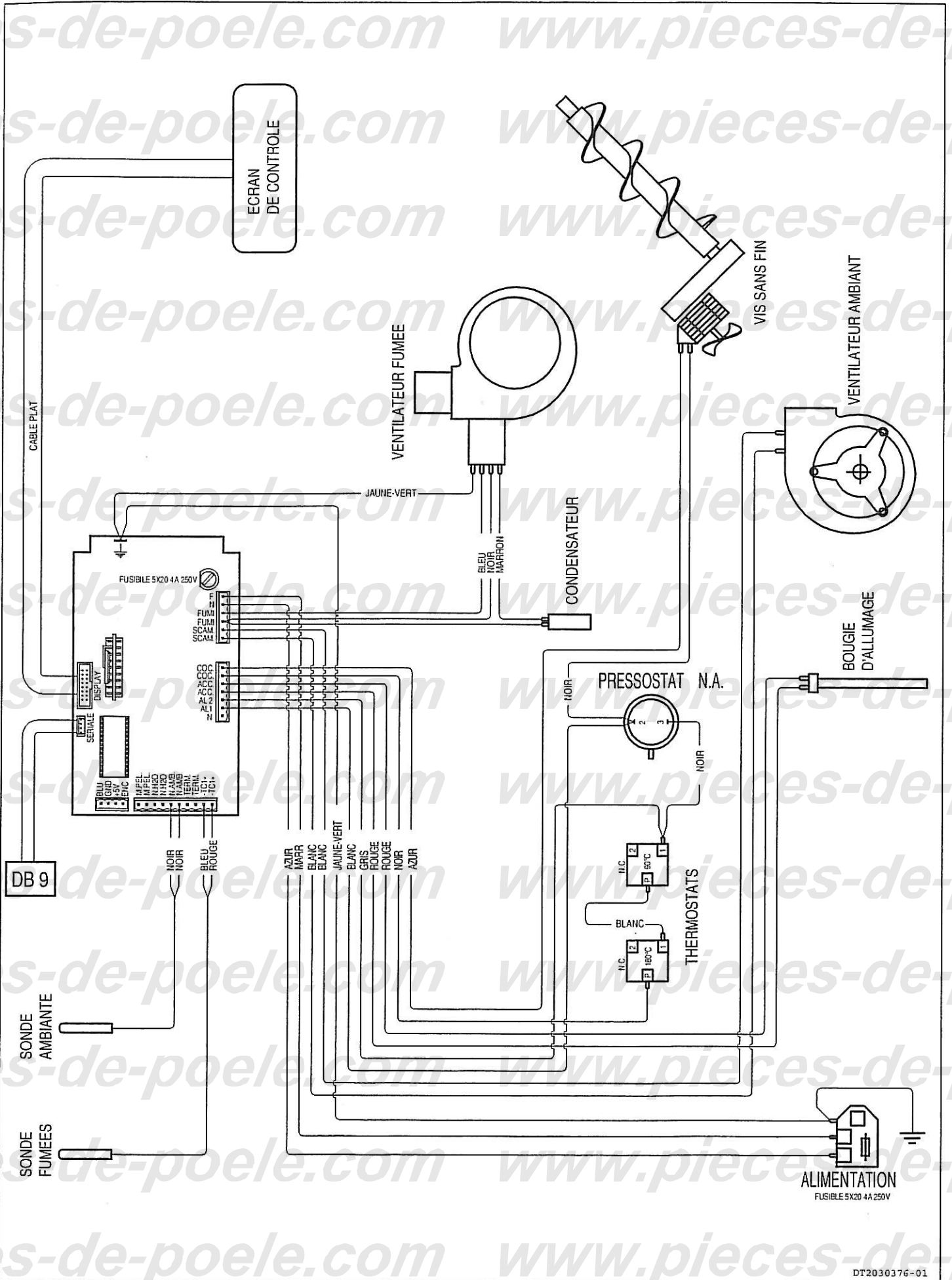

Le poêle à granulés a été conçu pour ne brûler que du bois en granulés. Le granulé de bois est un combustible obtenu grâce au pressage de sciures de bois provenant des résidus d'usinage et de transformation du bois naturel séché. La forme typique en petits cylindres est obtenue par étirage. Grâce à la lignine, un élément naturel qui est libéré par le pressage de la matière première, les granulés prennent une consistance et une compacité et n'exigent aucun traitement avec des additifs ou collants.

Sur le marché, on peut trouver différents types de granulés présentant des qualités et des caractéristiques qui changent selon l'usinage et le type d'essences de bois utilisées.

Puisque les caractéristiques et la qualité des granulés influencent considérablement l'autonomie, le rendement et le bon fonctionnement du poêle, il est conseillé d'utiliser des granulés de qualité.

Nous avons testé et programmé les poêles afin qu'ils assurent de bonnes performances et une parfaite qualité de fonctionnement avec des granulés qui présentent des caractéristiques spécifiques :

- composants : bois
- longueur : au plus 30 mm
- diamètre : 6 – 6,5 mm
- pouvoir calorifique inférieur : 5 kWh/kg
- humidité : non supérieure à 8%
- résidu en cendres : 0,34%

Pour assurer un bon fonctionnement, il est nécessaire :

D'ÉVITER l'utilisation de granulés ayant des dimensions différentes de ce qui est prescrit par le constructeur.

D'ÉVITER l'utilisation de granulés de mauvaise qualité ou qui contiennent des poudres de sciure dispersée, des résines ou substances chimiques, des additifs ou collants.

D'ÉVITER d'utiliser des granulés humides.

Le choix de granulés inadapté :

- provoque un encrassement du brasier et des conduits d'évacuation des fumées,
- augmente la consommation de combustible
- diminue le rendement
- ne garantit pas le fonctionnement normal du poêle
- salit considérablement la vitre
- produit des granulés imbrûlés et des cendres lourdes.

La présence d'humidité dans le granulé augmente le volume des capsules et les effrite en provoquant :

- des dysfonctionnements du système d'alimentation;
- une mauvaise combustion.

Le granulé doit être conservé dans un lieu sec et à l'abri.

Pour l'utilisation d'un granulé de qualité, mais présentant des caractéristiques dimensionnelles et calorifiques différentes de celles indiquées, il est nécessaire de modifier les paramètres de fonctionnement du poêle. La " personnalisation " des paramètres de fonctionnement du poêle doit être effectuée uniquement par le personnel spécialisé autorisé.

⚠ L'utilisation de granulés de mauvaise qualité et non-conformes aux indications du constructeur, non seulement risque d'endommager le poêle et d'en compromettre les performances, mais peut aussi provoquer la déchéance de la garantie et la responsabilité du producteur.

4.0 OPERATIONS PRELIMINAIRES A L'INSTALLATION

DI2010074-00

Pendant le fonctionnement, certaines parties du poêle (porte, poignée, réglages, pièces de céramique) peuvent atteindre des températures élevées. Faites donc très attention et prenez les précautions nécessaires, surtout en présence d'enfants, de personnes âgées, d'handicapés et d'animaux.

Afin d'éviter des incidents ou dommages au produit, nous indiquons ci-après quelques recommandations :

- les opérations de déballage et d'installation doivent être effectuées par au moins deux personnes ;
- chaque opération de manipulation doit être effectuée avec des moyens adaptés et dans le respect total des normes en vigueur en matière de sécurité ;
- l'orientation du produit emballé doit rester conforme aux indications fournies par les pictogrammes et par les inscriptions présentes sur l'emballage ;
- en cas d'utilisation de câbles, courroies, chaînes etc, assurez-vous qu'ils soient adaptés au poids à décharger et qu'ils soient en bon état ;

- lors du déplacement de l'emballage, effectuez des mouvements lents et continus pour éviter des déchirements des câbles, chaînes, etc...
- n'inclinez pas excessivement l'emballage afin d'éviter de renverser le produit.
- ne stationnez jamais dans le rayon d'action des systèmes de chargement/déchargement (chariots élévateurs, grues, etc).

⚠ Avant de procéder à l'installation, équipez convenablement le produit. Déballer le produit en faisant attention à ne pas l'endommager ou le rayer, sortez les emballages des accessoires et des éventuelles pièces de polystyrène ou carton utilisées pour bloquer les parties amovibles, du foyer du poêle, etc. Nous vous rappelons en outre de ne pas laisser à la portée des enfants les parties de l'emballage (sachets plastique, polystyrène, etc.) qui pourraient représenter des sources de danger potentielles. Il convient de les jeter conformément aux lois en vigueur.

Pressostat extérieur

- Le poêle est doté d'une prise extérieure pour la mesure de la dépression du conduit d'évacuation des fumées. Cette opération, de contrôle et de vérification, est effectuée par un personnel autorisé au moment de l'installation du poêle.

Habillage

- Après avoir effectué les opérations de montage et l'éventuelle installation du thermostat ambiant extérieur, on procédera au montage de l'habillage du poêle. Pour cette opération, consultez le " mode d'emploi de l'habillage " fourni.

DT2010071-00

5.1 Branchement électrique et raccordement de la sonde ambiante - Fig. 25÷27

- Le poêle est doté d'un câble d'alimentation qui doit être branché à une prise de 230V 50 Hz. Le branchement de la prise dans la partie arrière du poêle est illustré sur la figure 27.

La puissance absorbée est indiquée dans le chapitre " CARACTERISTIQUES ET DONNEES TECHNIQUES " présent dans ce livret. Conformément aux normes légales, l'installation doit être dotée d'une mise à la terre et d'un interrupteur différentiel.

Assurez-vous que le câble d'alimentation électrique, dans sa position définitive, ne soit pas au contact de parties chaudes.

- ⚠ Assurez-vous que la prise pour le branchement électrique soit accessible même après l'installation du poêle.

- Au moment de l'installation du poêle, il est nécessaire de brancher la sonde ambiante, fournie, dans le logement ad hoc (figure 26). La sonde peut être positionnée comme illustré dans la figure 26, ou bien la bride est coupée et la sonde est placée dans une position plus adaptée pour la détection de la température ambiante.

5.2 Installation du thermostat extérieur - Fig. 28÷30

- Le branchement du thermostat s'effectue en utilisant un câble de type 2 x 0,5 mm² bloqué par un serre-câbles PG7, à insérer dans le trou prévu dans le panneau arrière (figure 30). Cette opération doit être effectuée par un personnel autorisé.

- ⚠ L'installation est autorisée avec n'importe quel type de thermostat ambiant et nécessite un serre-câbles PG7 similaire à celui illustré dans la figure 28. Pour le branchement du thermostat ambiant à la carte électronique, il convient de consulter le schéma électrique.

Pour l'installation, procédez comme suit :

- insérez le câble du thermostat dans le serre-câbles PG7, puis insérez ce dernier dans l'orifice présent dans le panneau arrière (figure 30) ;
- branchez l'extrémité du câble du thermostat ambiant à la borne à 2 broches de la carte électronique (figure 29).

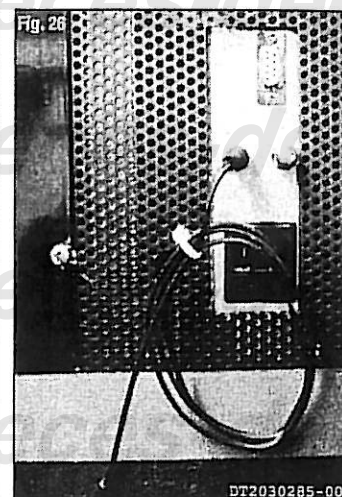
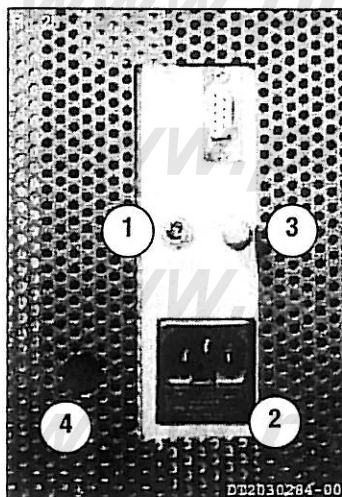

1. Prise extérieure pour branchement de sonde ambiante
2. Prise d'insertion de câble d'alimentation
3. Prise extérieure de dépression de poêle
4. Orifice d'insertion de serre-câbles PG7 pour installation de thermostat

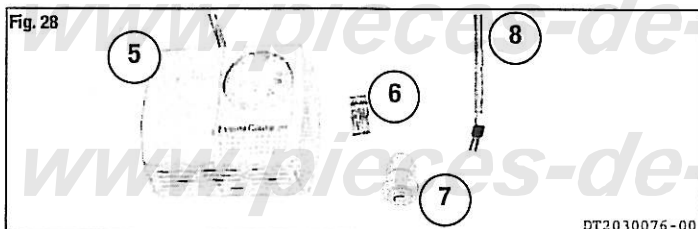
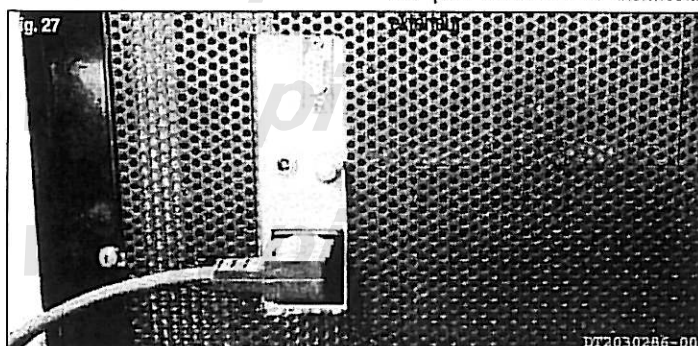

5. Thermostat
6. Borne à 2 broches
7. Serre-câbles PG7
8. Câble de branchement du thermostat

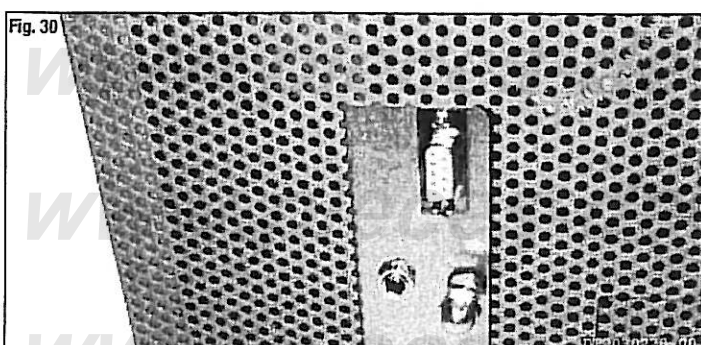
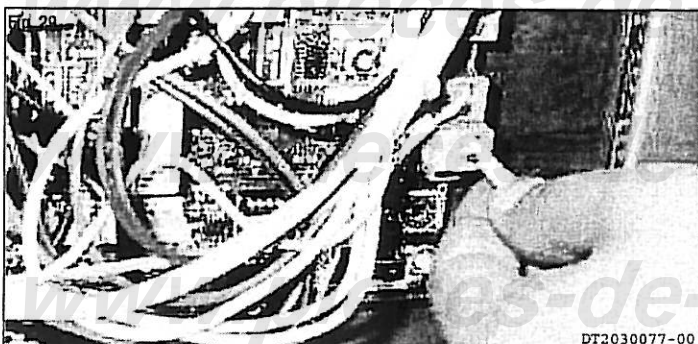

- N'utilisez pas le poêle comme appareil de cuisson
- Assurez-vous que, dans la pièce dans laquelle est installé le poêle, il y ait une aération suffisante (prise d'air extérieure).
- Assurez-vous que toutes les jonctions de l'installation d'évacuation soient scellées hermétiquement avec du silicone (non cimenteux) résistant à la chaleur (250°C) et qu'elles ne soient pas endommagées.
- Contrôlez (ou faites contrôler) périodiquement le nettoyage de l'installation d'évacuation des fumées.
- Il est interdit d'utiliser du combustible différent du granulé.
- Éliminez les éventuels dépôts de granulés imbrûlés causés par des absences d'allumage avant d'effectuer un nouveau démarrage du poêle.

⚠ Maintenez tous les produits inflammables loin du poêle pendant son fonctionnement (MINIMUM 100 cm de la paroi frontale)

⚠ Pendant le fonctionnement, la porte doit rester fermée et la vitre ne doit pas être cassée ou manquante. Il est formellement interdit d'enlever la grille de protection à l'intérieur du réservoir.

DT2010035-00

En cas de réapprovisionnement en granulés avec le poêle allumé, évitez que le sac de combustible ne vienne au contact de surfaces chaudes.

6.1 Panneau de commande - Fig. 31

- Le poêle est doté d'un panneau de commande numérique avec lequel il est possible de commander les différentes fonctions. Nous énumérons ci-après les différentes fonctions des touches du panneau de commande ; celles-ci ont été numérotées afin de permettre une identification plus simple et immédiate.

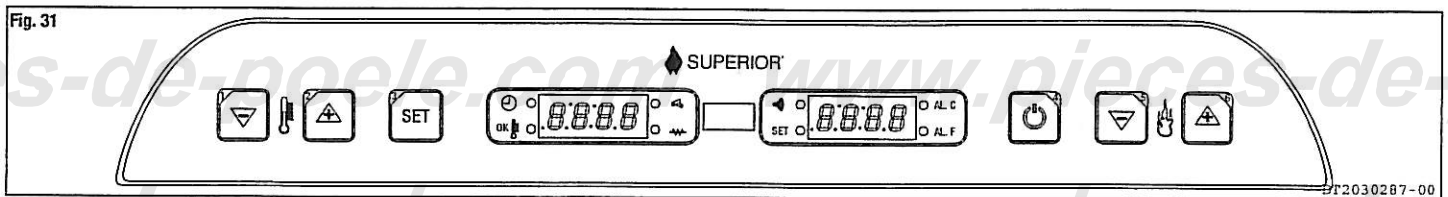

DT2030287-00

	Touche ON-OFF	Permet : <ul style="list-style-type: none"> • l'allumage et l'extinction manuels du poêle • de quitter la programmation.
	Touches de réglage de puissance	Elles permettent le réglage de la puissance émise : elles interviennent sur le temps de ravitaillement du combustible avec une modulation de 1 (puissance min) à 5 (puissance max).
	Touches de réglage de la température et réglage du chrono-thermostat	Elles permettent : <ul style="list-style-type: none"> • le réglage de la température ambiante souhaitée entre 6°C et 30°C • le réglage des paramètres du chrono-thermostat. La touche 1 permet d'afficher à tout moment sur l'écran la température et l'heure courantes
	Sélection des fonctions	Elle permet : <ul style="list-style-type: none"> • l'accès à la programmation de certains paramètres : fonction montre, fonctions chrono-thermostat, et paramètres techniques • la sélection du réglage de la température ambiante
	Fonctions chrono-thermostat	La led s'allume si le chrono-thermostat est activé.
	Température	La led s'allume si la température demandée a été atteinte
	Réception par télécommande	La led s'allume si des données sont reçues d'une télécommande
	Programmation	La led s'allume si la programmation est en cours
	Alimentation d'allumage	La led s'allume si la vis sans fin est en fonction
	Bougie de préchauffage	La led s'allume si la bougie est active
	Alarme thermostats	La led s'allume si l'alarme des thermostats à réarmement manuel se déclenche
	Alarme pressostats	La led s'allume si l'alarme des pressostats se déclenche
	Ecran	Affiche : <ul style="list-style-type: none"> • heure courante / température ambiante • niveau de puissance • sigles de programmation • signalisations d'alarmes

6.2 Premier allumage

- Avant d'allumer le poêle, contrôler que le brasier soit poussé en arrière vers le déflecteur
- Pour le premier allumage du poêle, ou s'il n'a pas été utilisé pendant longtemps, il est conseillé de ne pas le faire fonctionner tout de suite à la puissance maximale. Il est conseillé de faire fonctionner le poêle à la puissance moyenne, les premiers jours, afin de permettre un tassement correct de tous les matériels et organes mécaniques. Pendant les premiers allumages, des odeurs pourraient se produire à cause de l'évaporation des peintures ou des graisses. Pour remédier à ce problème, il suffit d'aérer le local en évitant d'y rester trop longtemps, dans la mesure où les vapeurs émises peuvent être nocives pour les personnes et les animaux.
- Quand le réservoir est chargé pour la première fois, la vis sans fin doit se remplir, pendant un laps de temps déterminé, et donc pendant ce temps, le granulé n'est pas distribué à l'intérieur de la chambre de combustion.





6.3 Allumage et fonctionnement normal

Avant de procéder avec l'allumage, nous rappelons de :

Contrôler que la porte du foyer soit bien fermée



- Le réservoir de granulés doit être plein ou en contenir une quantité permettant au poêle de fonctionner pendant le laps de temps souhaité.
- Quand le poêle est branché à l'installation électrique, mais n'est pas en mode de "fonctionnement", l'heure courante apparaît dans la partie gauche de l'écran (exemple : 12.30), dans la partie droite, l'inscription OFF.

DEMARRER LE POELE

Action	Description	Affichage à l'écran
<p>Maintenez la touche de démarrage enfoncée pendant quelques instants</p> 	<p>Début d'un cycle de trois différentes phases qui mettent le poêle en modalité de fonctionnement normal.</p>	<p>Dans la partie droite, apparaissent successivement trois billes pour indiquer l'état d'avancement de l'allumage.</p>
	<p>• Première phase : CONTRÔLE (10 premières secondes)</p> <p>- L'aspirateur de fumées s'active pendant quelques secondes</p>	<p>MENTION DEFILANTE ALLUMAGE</p>  <p>PREMIERE PHASE</p>
	<p>• Seconde phase : ALLUMAGE</p> <p>- La vis sans fin se met en marche, en commençant à décharger le granulé dans le brasier (la led sur l'écran s'allume à intervalles préétablis)</p> <p>- l'allumage (bougie) s'enclenche (la led sur l'écran s'allume)</p> <p>- l'aspirateur de fumées entre en fonction</p>	<p>MENTION DEFILANTE ALLUMAGE</p>  <p>SECONDE PHASE</p>
<p>• Troisième phase : DEMARRAGE</p> <p>- Si l'allumage a enclenché le processus de combustion, la vis sans fin ralentit le ravitaillement du combustible pour permettre un temps de stabilisation et une combustion correcte du granulé.</p> <p>- Si, pendant la phase de démarrage, la sonde à l'échappement des fumées, détecte une augmentation de la température (indice d'un processus de combustion bien lancé), le poêle est considéré comme allumé et on passe ainsi en mode de fonctionnement normal.</p> <p>- Si, pendant la phase de démarrage, la sonde à l'échappement des fumées, ne détecte pas d'augmentation de la température (indice que le processus de combustion n'est pas lancé), le poêle est considéré comme éteint; un nouveau cycle d'allumage est automatiquement lancé et les trois phases précédentes se répètent successivement.</p>	<p>MENTION DEFILANTE ALLUMAGE</p>  <p>TROISIEME PHASE</p>	



DT2040032-00

ABSENCE D'ALLUMAGE

Action	Description	Affichage à l'écran
	<p>La seconde tentative sans allumage sera signalée par une alarme sonore ("bip" toutes les 5 secondes) et une indication à l'écran. Ce dispositif de sécurité s'enclenche si le granulé ne s'allume pas, si le réservoir de granulés est vide ou si la température n'augmente pas.</p>	

DT2040043-00

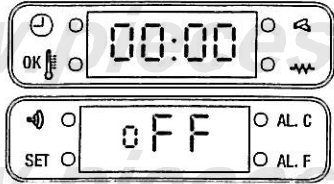
ABSENCE D'ALLUMAGE : COMMENT INTERVENIR

Action	Description	Affichage à l'écran
<p>Désactivez le poêle en appuyant quelques instants sur la touche d'extinction</p> 	<ul style="list-style-type: none"> L'alarme sonore s'arrête. Vérifiez les causes qui ont déclenché la sécurité et enlevez toujours tout le combustible présent dans le brasier avant de lancer un nouvel allumage 	
<p>Redémarrez le poêle en appuyant sur la touche</p> 	<ul style="list-style-type: none"> Les opérations concernant l'allumage, vues aux points précédents, sont répétées. 	

 Si le problème se reproduit, demandez l'intervention du personnel préposé à l'entretien.





DT2040044-01

FONCTIONNEMENT NORMAL

Action	Description	Affichage à l'écran
	<p>Après un cycle d'allumage réussi, le poêle se stabilise en mode de fonctionnement normal.</p> <ul style="list-style-type: none"> Dans la partie droite de l'écran, apparaît l'inscription " P " suivie du régime de puissance établi. Dans la partie gauche, apparaît la température ambiante ou l'heure courante. Pour ce dernier point, voir " ACTIVATION / DESACTIVATION TEMPERATURE/HEURE A L'ECRAN ". Pendant le fonctionnement normal, il sera possible de régler : <ul style="list-style-type: none"> la puissance, en choisissant un des CINQ niveaux de fonctionnement (touches 5 et 6) ; la température ambiante souhaitée avec une variation de 6°C à 30°C (appuyer sur " SET ", puis sur les touches 1 et 2) ; si pendant le fonctionnement, on passe du régime de puissance " 5 " au régime de puissance " 1 ", le ventilateur ambiant (après 15 secondes) se remet à la vitesse maximale pendant environ 4 minutes, afin d'éliminer convenablement la chaleur emmagasinée par le poêle. 	
	<p>Pendant le fonctionnement régulier du poêle, le nettoyage automatique du brasier s'enclenche, dans des délais d'activation variables pré-établis. Cette opération s'avère nécessaire afin d'éliminer des dépôts de cendres ou des incrustations qui empêchent le bon fonctionnement du poêle et qui doivent être enlevés.</p>	



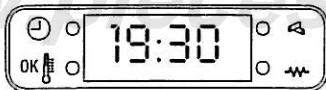





DT2040033-00

AFFICHAGE TEMPERATURE/HEURE A L'ECRAN

Action	Description	Affichage à l'écran
A tout moment, il est possible de connaître la température ambiante et l'heure courante avec le poêle allumé ou le poêle éteint.	Appuyez pendant quelques instants sur la touche 1 :   	 





DT2040034-00

THERMOSTAT INTERNE (réglage de température ambiante)

Action	Description	Affichage à l'écran
Pour modifier la température, appuyez sur la touche 3 " SET " :  Ensuite appuyez sur la touche 2 pour augmenter la température, sur la touche 1 pour diminuer la température   	Le poêle est doté d'un thermostat interne qui module la puissance en fonction de la température réglée (6°C – 30°C). Pour fonctionner correctement, il est nécessaire que la sonde ambiante fournie soit placée dans son logement. <ul style="list-style-type: none"> • Si, pendant le fonctionnement normal, la température ambiante est inférieure à celle choisie : la led correspondante sur l'écran reste éteinte. • Le poêle se met au niveau de puissance choisi qui est affiché dans l'écran ; quand la température ambiante atteint celle choisie, la led correspondante sur l'écran s'allume. • Le poêle se met au régime de puissance minimum même s'il continue à indiquer le niveau de puissance choisi à l'écran. 	Exemple LED ETEINTE   Exemple LED ALLUMEE  

DT2040035-00

THERMOSTAT EXTERIEUR

Action	Description	Affichage à l'écran
Etablissez les paramètres de température de la sonde interne à la valeur minimum (10°C)	Le fonctionnement du poêle peut être réglé par un quelconque thermostat ambiant extérieur relié à la carte électronique (voir schéma électrique). Le branchement du thermostat s'effectue en utilisant un câble de type 2x0,5 mm ² bloqué avec un serre-câbles PG 7 à insérer dans le trou prévu à cet effet, dans le panneau arrière (figure 30). Cette opération doit être effectuée par un personnel autorisé. Pour contrôler sur l'écran si le fonctionnement a lieu, par le biais d'un thermostat extérieur, il faut régler l'affichage de la température, au moyen d'un code spécialisé. En alternative, le poêle fonctionne malgré tout avec le thermostat extérieur mais on n'a pas d'indication à l'écran. Si pendant le fonctionnement normal, la température ambiante est inférieure à celle établie : <ul style="list-style-type: none"> • la led correspondante sur l'écran reste éteinte • l'écran signale le niveau de puissance choisi • le poêle se met au niveau de puissance établi. 	Exemple : MENTION CLIGNOTANTE TEMPERATURE SONDE AMBIANTE LED ETEINTE   Exemple : MENTION CLIGNOTANTE TEMPERATURE SONDE AMBIANTE LED ALLUMEE  

DT2040045-00

EXTINCTION

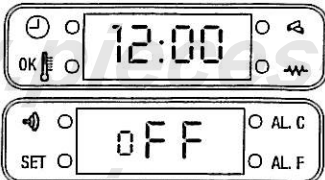
Action	Description	Affichage à l'écran
Maintenez la touche ON-OFF enfoncée pendant quelques instants: 	Le chargement du granulé est interrompu, tandis que le ventilateur d'air ambiant et l'aspirateur de fumées continuent à fonctionner encore pendant environ 10 minutes jusqu'au refroidissement du poêle.	
<p>⚠ Ne débranchez jamais l'alimentation électrique dans cette phase, cette opération pourrait créer des problèmes à la structure et compromettre les phases successives d'allumage.</p>		

DT2040046-00

PANNE DE COURANT ELECTRIQUE

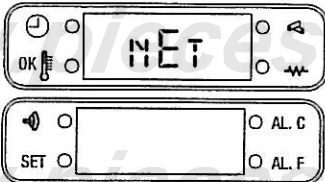
Action	Description	Affichage à l'écran
	En cas de courte interruption de la tension électrique, le poêle se rallume automatiquement. <ul style="list-style-type: none"> • La phase de nettoyage du brasier s'active. - le ventilateur ambiant se met à la vitesse maximale pour éliminer convenablement la chaleur emmagasinée par le poêle. - le redémarrage automatique du poêle commence (les opérations vues dans la phase " DEMARRER LE POELE " se répètent) ; - après avoir passé le cycle d'allumage, le poêle se stabilise en mode de fonctionnement normal, en se mettant au régime de puissance 2. Le poêle poursuit son fonctionnement normal au régime de puissance 2. 	

DT2040047-00

6.4 Télécommande - Fig. 32

Le panneau de commande du poêle a été prévu pour recevoir certaines fonctions par télécommande.

- Fonction d'allumage/extinction, en appuyant simultanément sur les touches marquées d'un +, on allume ou on éteint le poêle.
- Réglage de la puissance en mode de fonctionnement normal, en appuyant sur les touches + ou - marquées de la flamme, il sera possible de régler un des quatre niveaux de puissance du poêle.
- Réglage de la température en mode de fonctionnement normal, en appuyant sur les touches + ou - marquées du thermomètre, il sera possible de régler le paramètre de température souhaité (6° - 30°C).

Fig. 32

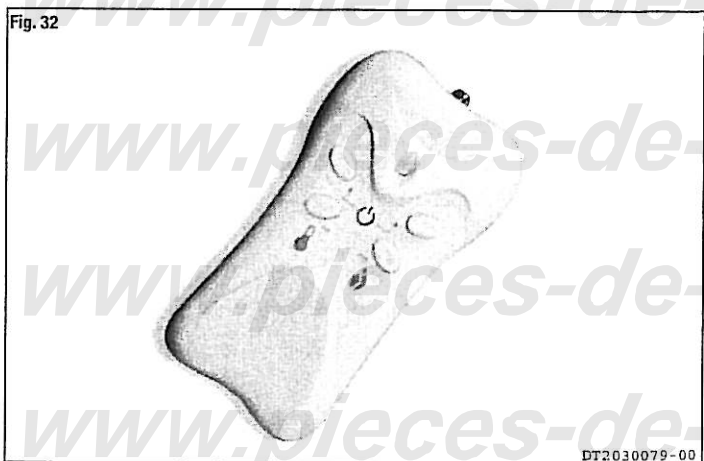

DT2030079-00

6.5 Chrono-thermostat

La fonction du chrono-thermostat consiste à permettre à l'utilisateur de programmer le poêle, de façon à ce qu'il s'allume et s'éteigne de façon autonome, sans l'intervention manuelle d'un opérateur.

Ce chrono-thermostat permet la programmation de 2 cycles de fonctionnement maximum par jour, dans deux différentes tranches horaires.

Par exemple : 1er cycle : de 6h00 à 9h00 du matin
2ème cycle : de 20h30 à 23h00 le soir

Les 2 tranches horaires peuvent être activées ou désactivées pendant les sept jours de la semaine (par ex, je souhaite qu'il s'allume de 6h00 à 9h00 le lundi, le mardi, pas le mercredi... et ainsi de suite...)

Description des sigles et fonctions correspondantes

Pendant la programmation, les sigles qui indiquent les fonctions décrites ci-contre apparaîtront à droite de l'écran:

Programmation du chrono-thermostat







⚠ LA PREMIERE FOIS QUE LE PROGRAMME EST ACTIVE, IL EST NECESSAIRE DE SYNCHRONISER LA MONTRE EN REGLANT LE JOUR, L'HEURE ET LES MINUTES COURANTES, comme c'est le cas quand nous achetons une montre neuve et que nous la mettons à l'heure. Cette opération sera nécessaire uniquement la première fois que l'on activera la montre.





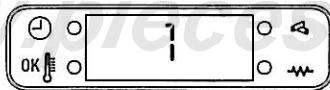







Pour accéder à la programmation du chrono-thermostat, il est nécessaire d'appuyer sur les touches dans la séquence décrite ci-dessous : (NB : à tout moment, en appuyant sur la touche ON/OFF, il est possible de quitter la programmation, afin de modifier les données confirmées par erreur. On rentre en modalité de programmation en répétant la séquence depuis le début et en

SIGLE	FONCTION
01u	Réglage du jour de la semaine courant
02u	Réglage de l'heure et des minutes courantes
03u	Activation/désactivation du signal d'alarme pendant le fonctionnement. Activation/désactivation de l'affichage de l'heure et de la température à l'écran pendant le fonctionnement
05u	Activation/désactivation de l'utilisation de la programmation du chrono-thermostat.
06u	Réglage de l'horaire d'allumage du premier cycle de fonctionnement.
07u	Réglage de l'horaire d'extinction du premier cycle de fonctionnement.
08u	Sélection des jours de la semaine (mention affichage 1, 2, 3, ...7) dans lesquels le premier cycle de fonctionnement sera actif ON et désactivé OFF .
09u	Sélection de la température souhaitée. Sélection du régime de puissance de fonctionnement : 1 minimum 4 maximum
10u	Réglage de l'horaire d'allumage du second cycle de fonctionnement
11u	Réglage de l'horaire d'extinction du second cycle de fonctionnement
12u	Sélection des jours de la semaine (mention affichée : 1, 2, 3... 7) dans lesquels le second cycle de fonctionnement sera actif ON ou désactivé OFF
13u	Sélection de la température souhaitée. Sélection du régime de puissance de fonctionnement : 1 minimum 4 maximum

avançant avec SET jusqu'au point à modifier).











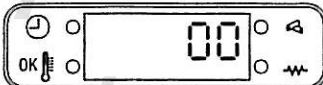

PROGRAMMATION DE L'HORLOGE (jour/heure courant)

Fonction	Action	Affichage à l'écran
Sélection du jour courant de la semaine	Appuyez sur la touche SET, ensuite appuyez sur la touche 6  Appuyez sur la touche 2 pour avancer dans la séquence des jours : 1, 2... 7 (1 = lundi, 2 = mardi, etc... 7 = dimanche) Appuyez sur la touche 1 pour reculer dans la séquence des jours.  	 
Confirmation de la sélection du jour et passage au paramètre suivant	Appuyez sur la touche de confirmation SET: 	 

Fonction	Description	Affichage à l'écran
Sélection de l'heure courante	Appuyez sur la touche 2 pour avancer dans la séquence des heures. Appuyez sur la touche 1 pour reculer dans la séquence des heures   	Partie gauche : 01:00, 02:00, ... 23:00 Partie droite : 02 u
Sélection des minutes courantes	Appuyez sur la touche 6 pour avancer dans la séquence des minutes. Appuyez sur la touche 5 pour reculer dans la séquences des minutes   	Partie gauche : 00, 01, 02, ... 59 Partie droite : 02 u
Confirmation de la sélection de l'heure et des minutes courantes et passage au paramètre suivant	Appuyez sur la touche de confirmation SET : 	 
Sortie de la programmation de la montre	Appuyez sur la touche ON-OFF : 	Exemple :  



DT2040036-00

ACTIVATION / DESACTIVATION DU SIGNAL SONORE

Fonction	Description	Affichage à l'écran
Activation/désactivation du signal sonore, pendant le fonctionnement du poêle	Partez du point précédent, ou bien appuyez sur la touche SET , ensuite appuyez sur la touche 6 : Appuyez sur la touche SET deux fois de suite jusqu'à ce que dans la partie droite de l'écran, apparaisse 03u   	 
Réglage du code	Appuyez sur la touche 2 pour avancer dans la séquence du code : 09 : signal activé 10 : signal désactivé Appuyez sur la touche 1 pour reculer dans la séquence du code   	Exemple : on souhaite que l'alarme soit activée pendant le fonctionnement du poêle : on sélectionne le code 09  
Confirmation de la sélection du code spécialisé	Appuyez sur la touche de confirmation SET : 	Exemple d'affichage:  



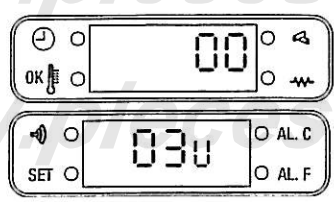
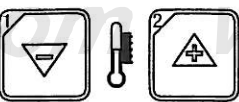
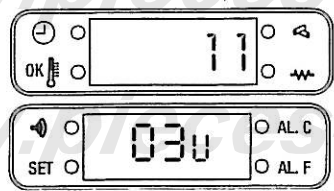

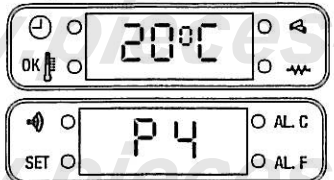
DT2040037-00





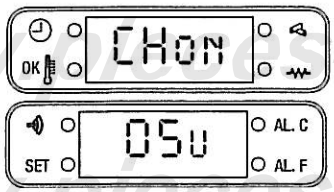

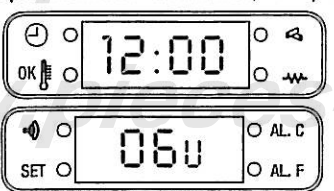
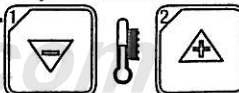



















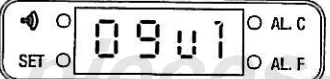

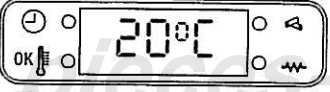

ACTIVATION/DESACTIVATION DE LA TEMPERATURE/HEURE A L'ECRAN

Fonction	Description	Affichage à l'écran
Activation/désactivation de la température/heure sur l'écran pendant le fonctionnement du poêle	Appuyez sur la touche SET , ensuite appuyez sur la touche 6 : appuyer sur la touche SET deux fois de suite jusqu'à ce que dans la partie droite de l'écran, apparaisse 03u. 	
Réglage du code	Appuyez sur la touche 2 pour avancer dans la séquence du code : 11 = affichage température ambiante ; 12 = affichage heure de la montre Appuyez sur la touche 1 pour reculer dans la séquence du code 	Exemple : on souhaite que, pendant le fonctionnement du poêle, la température ambiante soit affichée à l'écran, on sélectionne le code 11 
Confirmation de la sélection du code spécialisé et passage à la programmation du 1er cycle de fonctionnement du chrono-thermostat	Appuyez sur la touche de confirmation SET : 	Exemple d'affichage avec le poêle allumé 













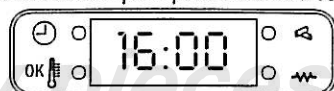









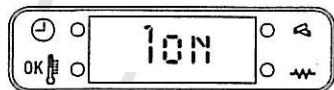
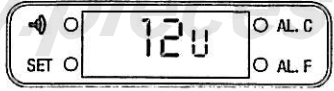
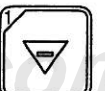

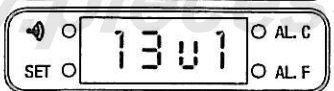

DT204003B-00

PROGRAMMATION 1ER CYCLE DE FONCTIONNEMENT CHRONOTHERMOSTAT

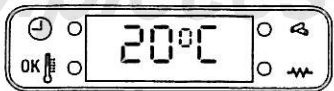
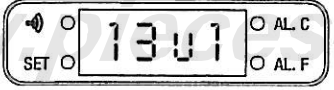
Fonction	Description	Affichage à l'écran
Accès à la programmation	Maintenez la touche SET enfoncée pendant 5 secondes 	MENTION CLIGNOTANTE 
Activation/désactivation de l'utilisation de la programmation du chrono-thermostat	La programmation du chrono-thermostat est activée/désactivée, en sélectionnant la mention CHon (Activation) ou en sélectionnant la mention CHoF (désactivation) . Appuyez sur la touche 1 pour sélectionner la mention voulue : CHon ou CHoF	Par exemple, on souhaite que la programmation de l'allumage et de l'extinction automatique du poêle pendant la période souhaitée soit activée. Exemple d'affichage : MENTION CLIGNOTANTE 
Confirmation de la sélection	Appuyez sur la touche de confirmation SET : 	L'heure établie précédemment est affichée, exemple: 
Réglage horaire d'allumage, en automatique, du premier cycle de fonctionnement	Appuyez sur la touche 2 pour avancer dans la séquence de l'horaire (avancement de 10 minutes en 10 minutes) Appuyez sur la touche 1 pour reculer dans la séquence de l'horaire. 	Par exemple, on souhaite que le poêle s'allume à 6h00 

Fonction	Action	Affichage de l'écran
Confirmation de la sélection de l'horaire d'allumage et passage au paramètre suivant	Appuyez sur la touche de confirmation SET: 	MENTION CLIGNOTANTE  
Réglage de l'horaire d'extinction automatique du premier cycle de fonctionnement	Appuyez sur la touche 2 pour avancer dans la séquence de l'horaire : (avancement de 10 minutes en 10 minutes) Appuyez sur la touche 1 pour reculer dans la séquence de l'horaire.   	Par exemple, on souhaite que le premier cycle de fonctionnement s'interrompe à 9h00  
Confirmation de sélection horaire d'extinction et passage au paramètre suivant	Appuyez sur la touche de confirmation SET: 	 
Sélection, dans chacun des sept jours de la semaine, de l'activation ou non de la tranche horaire choisie	Appuyez sur la touche 2 pour afficher les jours : (1, 2, 3... 7). Appuyez sur la touche 1 pour activer/désactiver la fonction le jour choisi on = actif, oF = désactivé   	L'horaire choisi doit être confirmé (ON) ou annulé (oF) pour chaque jour de la semaine. Ex. 10N = lundi actif Ex. 1oF = lundi désactivé
Confirmation de la sélection des jours de cycle actif et passage au paramètre suivant	Appuyez sur la touche de confirmation SET: 	 
Sélection de la température ambiante souhaitée à atteindre par le poêle	Appuyez sur la touche 2 pour augmenter progressivement les degrés Appuyez sur la touche 1 pour réduire progressivement les degrés   	Par exemple, on souhaite que dans l'environnement, il y ait 20°C :  
Sélection du régime de puissance de fonctionnement du poêle	Appuyez sur la touche 6 pour augmenter progressivement la puissance : 1, 2, 3, 4, 5 - Il est conseillé de régler au régime de puissance : 2 Appuyez sur la touche 5 pour diminuer progressivement la puissance : 1, 2, 3, 4, 5   	 
Confirmation de la sélection du régime de puissance et passage à la programmation du 2ème cycle de fonctionnement du chrono-thermostat	Appuyez sur la touche de confirmation SET: 	 

PROGRAMMATION 2EME CYCLE DE FONCTIONNEMENT DU CHRONOTHERMOSTAT

Fonction	Action	Affichage de l'écran
Réglage de l'heure d'allumage, automatique, du second cycle de fonctionnement	Appuyez sur la touche 2 pour avancer dans la séquence de l'heure (avancement de 10 minutes en 10 minutes) Appuyez sur la touche 1 pour reculer dans la séquence de l'heure .   	Exemple : on souhaite que le poêle s'allume à 16h00  
Confirmation de la sélection de l'heure d'allumage et passage au paramètre suivant	Appuyez sur la touche de confirmation SET : 	 
Réglage de l'heure d'extinction, en automatique, du second cycle de fonctionnement	Appuyez sur la touche 2 pour avancer dans la séquence de l'heure (avancement de 10 minutes en 10 minutes) Appuyez sur la touche 1 pour reculer dans la séquence de l'heure .   	Par exemple, si l'on souhaite que le second cycle de fonctionnement s'interrompe à 19h30  
Confirmation de sélection d'heure d'extinction et passage au paramètre suivant	Appuyez sur la touche de confirmation SET : 	 
Sélection dans chacun des sept jours de la semaine de l'activation et de la non-activation de la tranche horaire choisie	Appuyez sur la touche 2 pour afficher les jours : (1, 2, 3...7!). Appuyez sur la touche 1 pour activer/désactiver la fonction le jour choisi : on = actif ; oF = désactivé   	L'heure choisi doit être confirmé (ON) ou annulé (OFF) pour chaque jour de la semaine. Ex. 10N = lundi actif Ex. 10F = lundi désactivé
Confirmation de la sélection des jours de cycle actif et passage au paramètre suivant	Appuyez sur la touche de confirmation SET : 	 
Sélection de la température ambiante souhaitée atteinte par le poêle	Appuyez sur la touche 2 pour augmenter progressivement les degrés. Appuyez sur la touche 1 pour réduire progressivement les degrés   	Par exemple, on souhaite que dans l'environnement, il y ait 20°C :  
Sélection du régime de puissance de fonctionnement du poêle	Appuyez sur la touche 6 pour augmenter progressivement la puissance : 1, 2, 3, 4, 5 - Il est conseillé de régler au régime de puissance 2. Appuyez sur la touche 5 pour diminuer progressivement la puissance : 1, 2, 3, 4, 5   	 

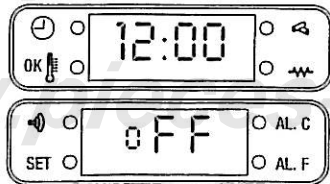
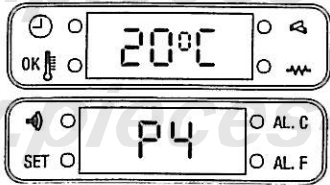
Fonction	Action	Affichage à l'écran
<p>Confirmation de la sélection. Opérations de réglage achevées. Sortie de la programmation et retour à la position de départ</p>	<p>Appuyez sur la touche de confirmation SET:</p> 	<p>Si nous avons programmé le chrono avec le poêle allumé, l'exemple d'affichage suivant peut apparaître:</p>  <p>Si nous avons programmé le chrono avec le poêle allumé, l'exemple d'affichage suivant peut apparaître:</p>  <p style="text-align: right;">DT2040040-00</p>

6.6 Dispositifs de sécurité

⚠ Pendant le fonctionnement, certaines parties du poêle (porte, poignée, pièces en céramique) peuvent atteindre des températures élevées.

- Rappelez-vous de maintenir la distance de sécurité précédemment indiquée
- Faites donc très attention, prenez les précautions voulues et suivez toujours les instructions
- Si, pendant le fonctionnement, toute partie du poêle ou du tube de sortie présente une fuite de fumée, éteignez immédiatement le poêle et aérez le local. Donc, une fois refroidi, vérifiez le motif de la fuite et si nécessaire, appelez du personnel

spécialisé.

- Le poêle est doté de certains dispositifs qui interviennent afin de garantir le fonctionnement en toute sécurité.

⚠ Les dispositifs de sécurité ont pour fonction d'éliminer tout risque de dommages aux personnes, animaux ou biens ; leur altération ou l'intervention de personnel non autorisé pourrait compromettre.

Signalisations possibles d'inconvénients

Des problèmes simples de fonctionnement peuvent se résoudre seulement à l'aide des pages suivantes.

DEPRESSION DE LA CHAMBRE DE FUMÉES

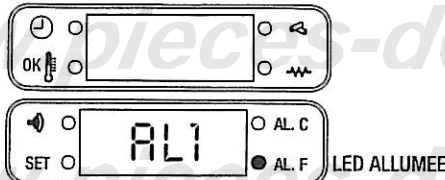

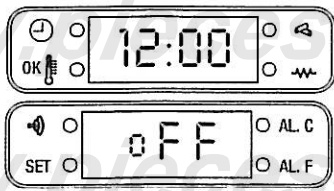
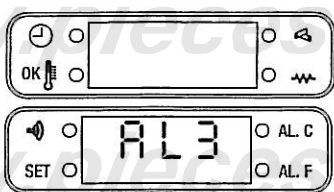
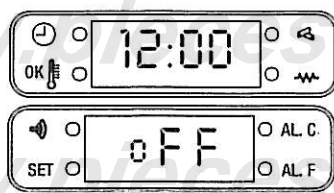
Sonde	Description	Affichage à l'écran
<p>Pressostat "AL 1"</p>	<p>Il est branché au conduit d'évacuation des fumées. Il a la fonction de contrôler la dépression interne au conduit, en permettant une utilisation du poêle en totale sécurité.</p> <p>QUAND SE DECLENCHE-T-IL</p> <p>Si, dans le conduit d'évacuation des fumées, les conditions de bon fonctionnement sont altérées (mauvaise installation, présence d'obstacles dans le conduit d'évacuation, entretien insuffisant, conditions météorologiques défavorables comme un vent persistant, etc...), le pressostat coupe l'alimentation électrique à la vis sans fin, en bloquant ainsi le ravitaillement de granulés au brasier et en lançant le processus d'extinction du poêle.</p> <ul style="list-style-type: none"> • Dans la partie droite, la mention " AL 1 " apparaît. • La led correspondant à l'inscription ALF s'allume. • Après environ 60 secondes, le signal d'alarme se déclenche (s'il est activé) 	

Sonde	Description	Affichage à l'écran
<p>Pressostat "AL 1"</p>	<p>COMMENT INTERVENIR</p> <ul style="list-style-type: none"> • Désactivez le poêle en appuyant pendant quelques instants sur la touche d'extinction ON/OFF (4) (l'alarme sonore s'arrête) - Attendez et assurez-vous que la combustion du granulé resté dans le brasier est terminée - Attendez le refroidissement du poêle, puis vérifiez et éliminez les causes qui ont déclenché la sécurité - Enfin, après avoir nettoyé le brasier, relancez le poêle en appuyant sur la touche ON/OFF (4) 	
<p>Pressostat "AL 3"</p>	<p>Il est branché au conduit d'évacuation des fumées. Il a la fonction de vérifier le fonctionnement correct du pressostat en permettant une utilisation du poêle en toute sécurité.</p> <p>QUAND SE DECLENCHE T-IL. S'active dans la phase " départ " du poêle (voir tableau " DEMARRER LE POELE ") Si dans cette phase, l'alarme " AL3 " s'allume, cela signifie qu'il y a une anomalie sur le pressostat.</p> <ul style="list-style-type: none"> - Dans la partie droite la mention " AL3 " apparaît - L'alarme se déclenche (si elle est activée) 	
	<p>COMMENT INTERVENIR</p> <ul style="list-style-type: none"> - Désactiver le poêle en appuyant pendant quelques instants sur la touche d'extinction ON / OFF (4) (l'alarme sonore s'arrête) - Demander l'intervention du personnel préposé à l'entretien. 	

DT2040041-01

TEMPERATURE DU RESERVOIR DE GRANULE ET STRUCTURE

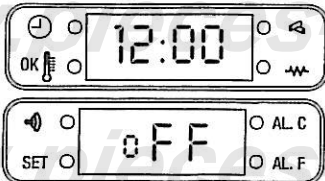
Sonde	Description	Affichage à l'écran
<p>Sécurité thermostat RESERVOIR à réarmement manuel: "AL 2"</p>	<p>Elle est placée sur le réservoir de granulés et a pour fonction de le préserver des excursions thermiques excessives.</p> <p>QUAND SE DECLENCHE-T-ELLE</p> <p>Si la température du réservoir de granulés dépasse le seuil critique le thermostat coupe l'alimentation électrique à la vis sans fin, en bloquant ainsi le ravitaillement de granulés au brasier et en lançant le processus d'extinction du poêle.</p> <ul style="list-style-type: none"> • Dans la partie droite la mention "AL2" apparaît.. • Le led correspondant à l'inscription "ALC" s'allume; • après environ 60 secondes, l'alarme se déclenche (si elle est activée); 	<p>MENTION CLIGNOTANTE</p> 
<p>Sécurité thermostat STRUCTURE à réarmement manuel: "AL 2"</p>	<p>Elle est placée sur la structure du poêle. Elle a une fonction de contrôle de la température interne de l'appareil et intervient comme protection de la structure et des mécanismes de fonctionnement.</p> <p>QUAND SE DECLENCHE-T-ELLE</p> <p>Si la température du poêle dépasse le seuil critique, le thermostat coupe l'alimentation électrique à la vis sans fin, en bloquant ainsi le ravitaillement de granulés au brasier et en lançant le processus d'extinction du poêle.</p> <ul style="list-style-type: none"> • Dans la partie droite la mention "AL2" apparaît; • La led correspondant à l'inscription "ALC" s'allume; • après environ 60 secondes, l'alarme se déclenche (si elle est activée); 	<p>MENTION CLIGNOTANTE</p> 

Sonde	Description	Affichage à l'écran
	<p>COMMENT INTERVENIR DANS LES DEUX CAS</p> <ul style="list-style-type: none"> • Désactivez le poêle en appuyant pendant quelques instants sur la touche d'extinction ON/OFF (4). • L'alarme sonore s'arrête. • Attendez et assurez-vous que la combustion de granulés restés dans le brasier est terminée. 	
	<p>Avant de procéder au réarmement des sécurités, assurez-vous que le poêle est éteint et totalement froid, puis effectuez les étapes suivantes :</p> <ul style="list-style-type: none"> • dévissez les deux capuchons situés dans la partie inférieure gauche de l'arrière du poêle • appuyez sur les deux poussoirs, l'un après l'autre, et si nécessaire, aidez-vous d'un tournevis à pointe en exerçant une légère pression • revissez les deux capuchons dans leurs logements ; après avoir nettoyyé le brasier, relancez le poêle en appuyant sur la touche ON/OFF (4) : (la mention " AL2 " et la led " ALC " doivent s'éteindre, dans le cas contraire, effectuez à nouveau le cycle ci-dessus). 	

SONDE DE TEMPERATURE DE FUMÉES

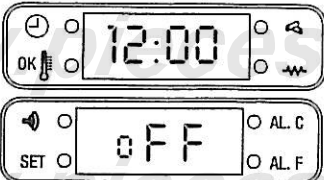
Sonde	Description	Affichage à l'écran
<p>Sonde de fumées "AL 5"</p>	<p>Elle est branchée à la carte électronique et garde constamment sous contrôle la température d'utilisation en permettant l'utilisation du poêle en totale sécurité.</p>	
	<p>QUAND SE DECLENCHE-T-ELLE</p> <p>Si la température dépasse la limite de sécurité préfixée, la carte coupe l'alimentation électrique à la vis sans fin, en bloquant ainsi le ravitaillement de granulés au brasier et en lançant le processus d'extinction du poêle. La mention est accompagnée d'un signal sonore;</p>	
	<p>COMMENT INTERVENIR</p> <ul style="list-style-type: none"> • Désactivez le poêle en appuyant pendant quelques instants sur la touche d'extinction ON/OFF (4). • L'alarme sonore s'arrête. • Attendez et assurez-vous que la combustion du granulé dans le brasier est terminée. • Vérifiez et éliminez les causes qui ont déclenché la sécurité • Après avoir nettoyyé le brasier, redémarrez le poêle en appuyant sur la touche ON/OFF (4). 	
<p>Sonde de fumées débranchée "AL 6"</p>	<p>QUAND SE DECLENCHE-T-ELLE</p> <p>Si la sonde se débranche momentanément et/ou accidentellement de son logement, ou bien si le connecteur n'est pas positionné correctement sur la carte électronique. L'anomalie est signalée par une mention sur l'écran, accompagnée d'un signal sonore..</p>	

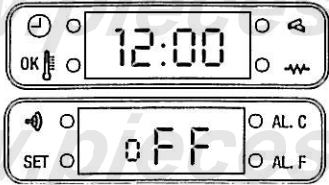
Sonde	Description	Affichage à l'écran
<p>Sonde de fumées débranchée "AL 6"</p>	<p>COMMENT INTERVENIR</p> <ul style="list-style-type: none"> • Désactivez le poêle en appuyant pendant quelques instants sur la touche d'extinction ON/OFF (4). • L'alarme sonore s'arrête. • Attendez et assurez-vous que la combustion du granulé dans le brasier est terminée. • Vérifiez et éliminez les causes qui ont déclenché la sécurité • Après avoir nettoyé le brasier, redémarrez le poêle en appuyant sur la touche ON/OFF (4). 	 <p style="text-align: right;">DT2040048-01</p>

SONDE DE TEMPERATURE AMBIANTE

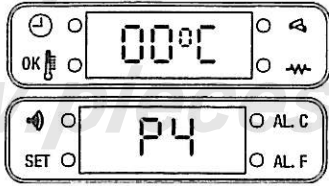
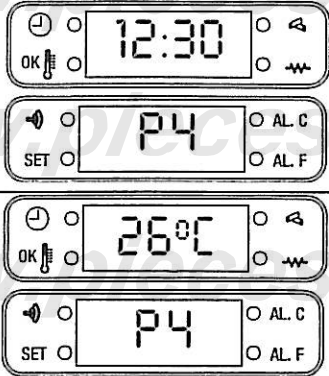
Sonde	Description	Affichage à l'écran
<p>Sonde ambiante débranchée "00 °C "</p>	<p>Elle est branchée sur la partie arrière du poêle, elle garde constamment sous contrôle la température locale à proximité du poêle, ce qui permet de l'utiliser en toute sécurité</p> <p>QUAND SE DECLENCHE-T-ELLE</p> <p>Si la sonde se débranche momentanément et/ou accidentellement de son logement. L'anomalie n'implique pas l'extinction du poêle, qui continue à fonctionner régulièrement selon le niveau de puissance établi. L'anomalie est signalée uniquement si l'affichage de la température est activé à l'écran, dans ce cas, la température ne sera pas affichée..</p> <p>COMMENT INTERVENIR</p> <p>Rebranchez la sonde dans son logement ; si, sur l'écran, la température ambiante a été activée, celle-ci sera de nouveau affichée.</p>	<p><i>Exemple d'affichage avec activation de la température à l'écran:</i></p>  <p><i>Exemple d'affichage avec activation de l'heure sur l'écran :</i></p>  <p style="text-align: right;">DT2040049-00</p>

6.7 Ouverture de la porte

Pendant le fonctionnement, la porte doit rester fermée, elle ne doit être ouverte qu'une fois le poêle arrêté et froid pour effectuer l'entretien.

Utiliser la "main froide" pour ouvrir la porte (Fig. 33).

6.8 Mise au rebut des cendres

Les cendres doivent être mises dans un conteneur métallique muni d'un couvercle étanche. Jusqu'à l'extinction définitive des braises, le conteneur fermé doit être placé sur un récipient non combustible et loin des matériaux combustibles.

Les cendres ne pourront être jetées dans le conteneur pour déchets organiques qu'une fois totalement éteintes, évidemment en l'absence de clous ou matériels non organiques.

Les cendres de bois naturel (non traité) dérivant de la combustion de poêles ou de cheminées sont composées principalement d'oxydes de calcium, silicium, potassium, magnésium : Par conséquent, la cendre peut être dispersée comme un fertilisant pour les plantes ou dans votre jardin en ne dépassant pas 2,6 kg sur 10 m² par an.

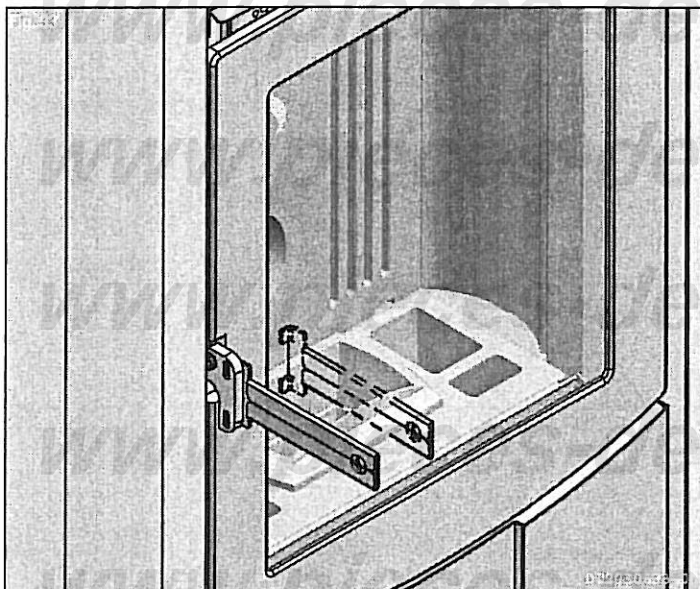

Toutes les opérations d'entretien (nettoyage, éventuels remplacements, etc) doivent être effectuées avec le feu arrêté et quand le poêle est froid. En outre, il ne faut en aucun cas utiliser de substances abrasives.

DT2010057-00

7.1 Nettoyage de la grille corbeille et de son support - Fig. 35

Il est nécessaire de nettoyer régulièrement (environ tous les deux jours), et chaque fois avant d'allumer le poêle, la zone grille corbeille. Procédez de la façon suivante:

- enlevez le déflecteur grille corbeille et retirez la grille corbeille de son logement,
- nettoyez-la de la cendre et des mâchefers qui pourraient s'être formés, et veillez à déboucher les trous avec un outil pointu,
- maintenez propre le "trou pour allumage" du côté gauche de la grille corbeille,
- contrôlez le support de la grille corbeille et enlevez la cendre qui pourrait s'être accumulée.

La cadence de ce nettoyage est liée à la régularité d'utilisation du poêle et à la qualité du combustible utilisé.

⚠ Au moment de la remise en place et avant d'allumer le poêle, contrôlez si la grille corbeille a été placée correctement dans son logement et poussée vers la gauche. Remettez le déflecteur grille corbeille à sa place.

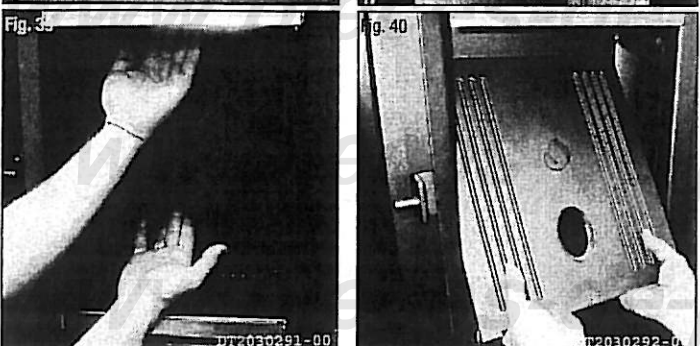
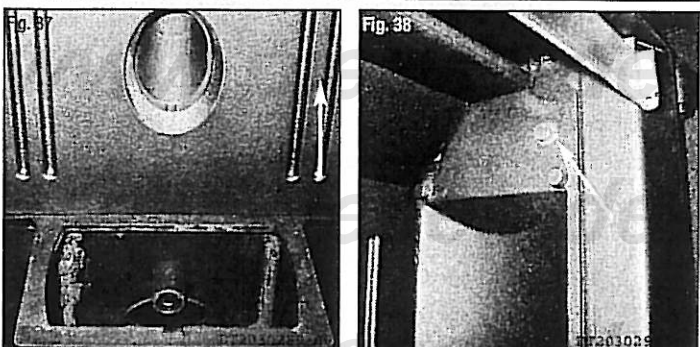
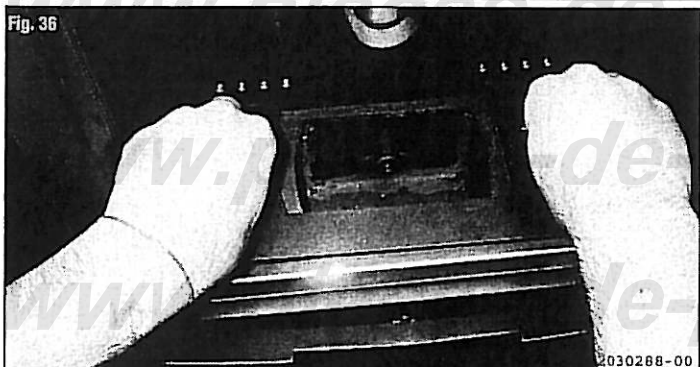
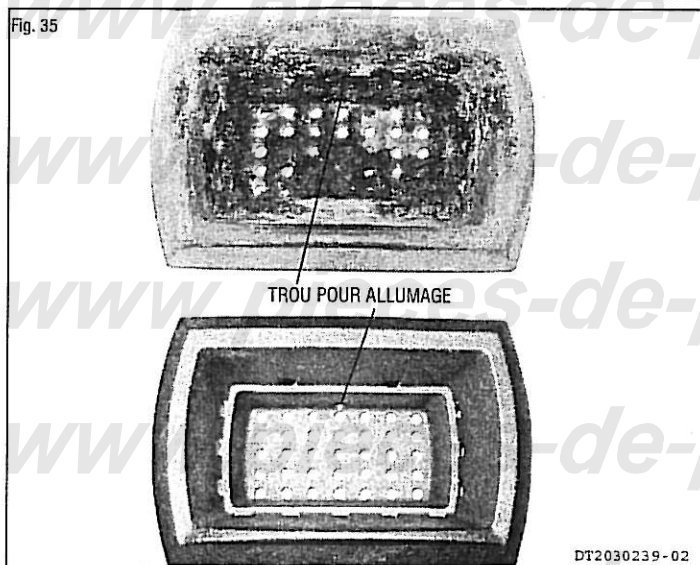
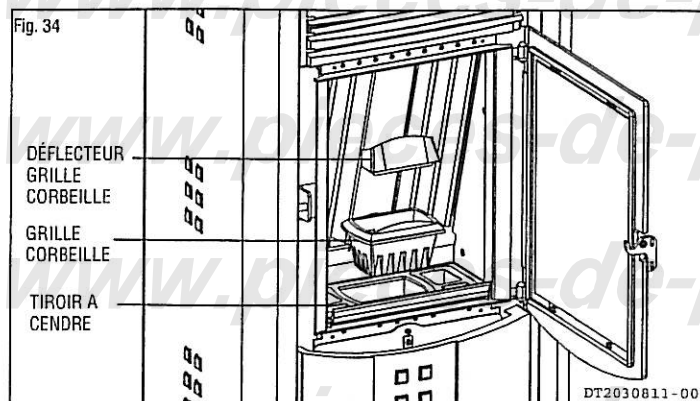

7.2 Nettoyage du tiroir des cendres

Tous les deux jours, contrôlez le tiroir des cendres pour vérifier s'il est nécessaire de le vider.

Pour la mise au rebut des cendres, consultez le chapitre 6.8

7.3 Nettoyage de la chambre de combustion - Fig. 36-40

Chaque semaine, nettoyez la chambre de combustion en procédant comme suit :

- enlevez le déflecteur interne en le levant légèrement, et en prenant les languettes comme appui, éventuellement desserrez les deux vis de fixation des déflecteurs latéraux (figures 36-37-38), puis tournez-le et inclinez-le jusqu'à le désolidariser de l'ouverture de la chambre de combustion (figures 39-40).
- Nettoyez la cendre accumulée dans la chambre de combustion avec un aspirateur.
- Après avoir effectué un nettoyage minutieux, procédez au remontage de la pièce en procédant dans le sens contraire et faites particulièrement attention à positionner le déflecteur interne : il doit être bien accroché aux butées présentes sur les côtés de la chambre de combustion (les deux butées doivent rester devant ledit déflecteur).

⚠ Pour ce type de nettoyage, il est nécessaire de se doter d'un aspirateur prévu pour l'aspiration des cendres.

7.4 Nettoyage de la boîte à fumées - Fig. 41÷45

Chaque année, nettoyez la boîte à fumées en procédant comme suit :

- Enlevez la vis qui fixe l'élément de fermeture frontal, puis soulevez-le légèrement et sortez-le en le tirant vers vous (figure 41)
- Enlevez les sept vis qui fixent l'élément de fermeture (figure 42)
- Enlevez la vis qui fixe l'élément de fermeture de la boîte à fumées, puis soulevez-le légèrement et sortez-le en le tirant vers vous (figure 43-44)
- Nettoyez la cendre et les dépôts de charbon qui peuvent s'accumuler dans la boîte à fumées avec un aspirateur, en faisant attention à ne pas endommager les pales du ventilateur de fumées (figure 45)
- Vérifiez que l'orifice sur le côté gauche à l'intérieur de la chambre des fumées soit sans cendre, sinon nettoyez le.
- Après avoir effectué un nettoyage minutieux, remontez l'élément de fermeture et si vous le jugez nécessaire, remplacez le joint.

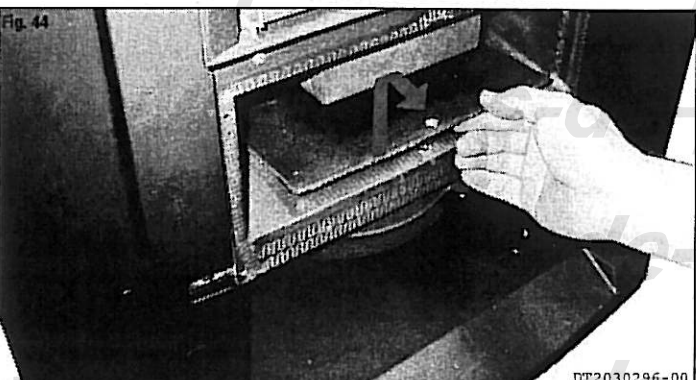
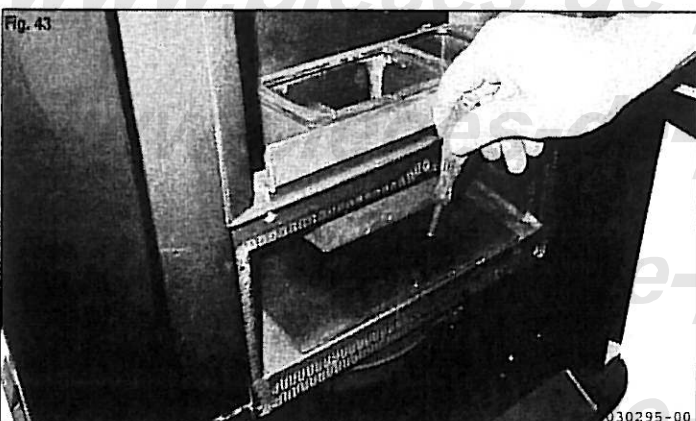
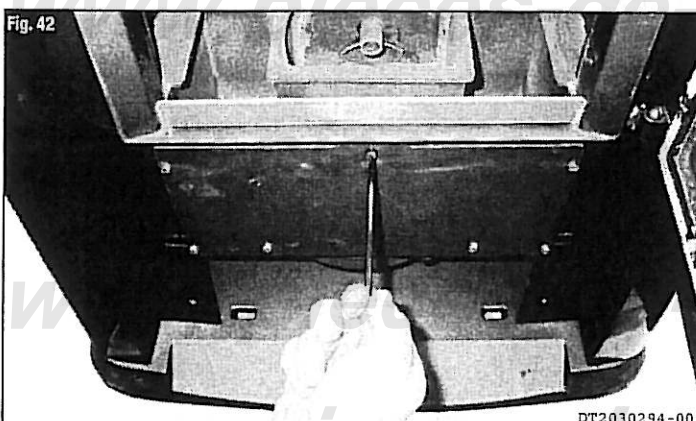
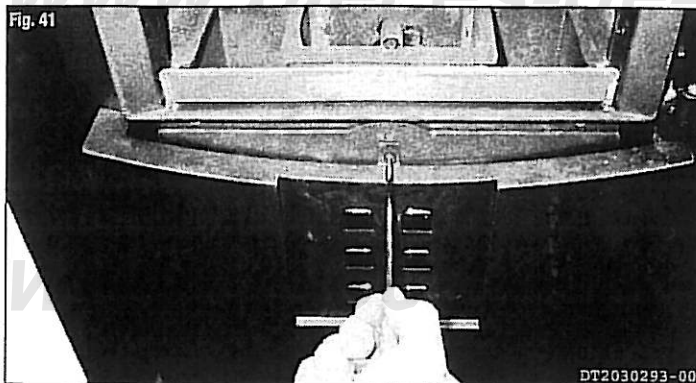

7.5 Nettoyage de l'installation d'évacuation

Tant que vous n'aurez pas acquis une expérience raisonnable des conditions de fonctionnement, nous vous conseillons d'effectuer cet entretien au moins tous les mois.

Enlevez le bouchon du raccord en T et procédez au nettoyage des conduits. Si nécessaire, au moins pour les premières fois, adressez-vous à un personnel qualifié.

7.6 Nettoyage du revêtement en céramique

Le revêtement en céramique doit être nettoyé avec un chiffon souple et sec avant d'utiliser des détergents (même s'ils sont délicats) avec un chiffon humide.

Dans le commerce, il existe des produits adaptés au nettoyage des céramiques ou des grès cérames, qui peuvent enlever également des taches d'huile, d'encre, de café, de vin, etc

NE JAMAIS MOILLER ET NE JAMAIS NETTOYER LA CERAMIQUE A L'EAU FROIDE QUAND CELLE-CI EST CHAUDE, LE CHOC THERMIQUE POURRAIT LA CASSER.

7.7 Nettoyage des parties en métal peint

Pour nettoyer les parties en métal peint du produit, utilisez un chiffon humide imbibé d'eau.

NE JAMAIS NETTOYER LES PARTIES EN METAL AVEC DE L'ALCOOL, DES DILUANTS, DES ESSENCES, DES ACETONES OU D'AUTRES SUBSTANCES DEGRAISSANTES OU ABRASIVES.

En cas d'utilisation de ces substances, le constructeur décline toute responsabilité pour les dommages provoqués.

D'éventuelles variations de ton/ couleur des parties en métal peuvent être dues à une utilisation inadaptée du produit.

7.8 Nettoyage de la vitre (QUOTIDIEN)

Le nettoyage de la vitre doit être fait à froid avec des substances dégraissantes à base d'ammoniaque et non corrosives comme le diluant.

Si le chauffage de l'appareil en phase d'allumage s'avère très lent à cause d'un bois humide, il est probable que du goudron s'accumulera sur la vitre, lequel brûlera avec l'ouverture de l'air secondaire ou lors du fonctionnement optimal de l'appareil. Si vous laissez le goudron s'accumuler trop longtemps, vous aurez plus de mal à l'enlever, il est donc conseillé d'effectuer un nettoyage quotidien de la vitre avant l'allumage.

⚠ N'utilisez de toute façon jamais de matériaux pouvant rayer ou abimer les vitres, car les rayures peuvent devenir des fissures ou des ruptures.

7.9 Remplacement de la vitre

Le poêle est doté d'une vitre céramique de 4 mm d'épaisseur, résistant à un choc thermique de 750°C. La vitre ne peut être cassée qu'à cause d'un fort impact ou d'une utilisation impropre.

Ne claquez pas la porte et ne heurtez pas la vitre.

En cas de rupture, remplacez la vitre uniquement par une pièce de rechange d'origine.

Pour le remplacement, procédez comme suit :

- Munissez-vous d'une paire de gants anti-coupures
- Enlevez la porte et appuyez-la sur une surface plane
- Dévissez les vis qui se voient sur la partie interne de la porte
- Enlevez précautionneusement la butée de vitre et la vitre
- Si le joint en fibre de verre et le cordon sont usés, remplacez-les
- Remplacez la vitre et remontez la butée de vitre en serrant avec soin les vis, mais pas trop.
- Montez la porte.

Si d'autres problèmes apparaissent, nous vous conseillons de vous adresser au revendeur de votre région.

7.10 Remplacement de la pile de la télécommande

En cas de remplacement, procédez comme suit : en utilisant un tournevis cruciforme de petites dimensions, enlevez la vis présente dans la partie arrière de la radiocommande ; ensuite, en la laissant retournée, enlevez la coque arrière. Remplacez-la alors par une nouvelle, de type A 23 12 V, en faisant attention à ne pas inverser la polarité (le type de pile et la polarité sont de toutes façons indiqués également sur la carte de la radiocommande, comme on le voit sur la photo ci-dessus). Ensuite, refermez la radiocommande, et jetez l'ancienne pile dans les conteneurs prévus à cet effet dans les supermarchés, les centres de collecte, les îlots écologiques, etc.

Si le problème persiste, contactez un revendeur ou le centre d'assistance.

7.11 Nettoyage des ventilateurs

⚠ Toute opération de nettoyage et/ou d'entretien doit être effectuée avec le COURANT DEBRANCHE.

Le poêle est doté de ventilateurs (ambiant et de fumée) situés dans la partie arrière et inférieure dudit poêle.

D'éventuels dépôts de poussière ou de cendres sur les pales des ventilateurs provoquent un déséquilibre qui cause du bruit pendant le fonctionnement.

Il est donc nécessaire de nettoyer au moins chaque année les ventilateurs. Cette opération impliquant le démontage de certaines pièces du poêle, il convient de ne faire effectuer le nettoyage du ventilateur que par un personnel qualifié.

7.12 Inactivité du produit

Après la dernière utilisation de la saison, effectuez quelques opérations :

- Enlevez tous les granulés du réservoir et de la vis sans fin ;
- Nettoyez soigneusement le brasier, le support de brasier, la chambre de combustion et le tiroir des cendres
- Nettoyez soigneusement l'installation d'évacuation des fumées ; dans ce but, contactez un ramoneur professionnel ;
- Nettoyez la poussière, les toiles d'araignée, etc, dans la zone située derrière les panneaux du revêtement interne une fois par an, en particulier les ventilateurs ;
- Débranchez le câble d'alimentation électrique.

7.13 Entretien programmé

Ces opérations doivent être programmées CHAQUE ANNEE et sont nécessaires pour assurer un bon fonctionnement durable du produit et en garantissent le fonctionnement en toute sécurité.

- Nettoyage minutieux de la chambre de combustion
- Nettoyage et inspection du conduit d'évacuation des fumées
- Vérification de l'étanchéité des joints
- Nettoyage des mécanismes et des pièces en mouvement (moteurs et ventilateurs)
- Contrôle de la partie électrique et des composants électroniques.

⚠ Quelques-uns des problèmes indiqués ci-après peuvent être résolus en suivant les instructions. Toutes les opérations doivent être effectuées le poêle étant froid et débranché de l'alimentation électrique (débrancher la prise). Il convient de contacter des personnes spécialisées et agréées, conformément à la réglementation en vigueur, dans tous les cas nécessitant une intervention sur des parties intérieures au revêtement du foyer.

Le fonctionnement intempestif non autorisé de l'appareil ou l'utilisation de pièces autres que des pièces d'origine annulent la garantie et dégagent le fabricant de toute responsabilité.

Les problèmes causés par un entretien non qualifié ou insuffisant, ou par la non conformation aux instructions du manuel d'installation et de fonctionnement de l'appareil dégagent le fabricant de toute forme de responsabilité.

PROBLEME	CAUSE	SOLUTION
Le panneau de commande ne s'allume pas	Le poêle n'est pas alimenté	Vérifiez que la prise soit branchée au réseau et au poêle
	Câble d'alimentation défectueux	Remplacez le câble d'alimentation (utilisez uniquement des pièces de rechange d'origine)
	Fusibles de protection grillés	Vérifiez les fusibles de la prise à l'arrière poêle et dans la carte électronique, si nécessaire remplacez-les. Si l'anomalie persiste, appelez un technicien autorisé
	Panneau de commande défectueux	Remplacez le panneau de commande (utilisez uniquement des pièces de rechange d'origine)
	Câble plat défectueux	Remplacez le câble plat (utilisez uniquement des pièces de rechange d'origine)
	Carte électronique défectueuse	Remplacez la carte électronique (utilisez uniquement des pièces de rechange d'origine)
Intervention pressostat externe "AL 1"	Système d'évacuation obstrué	Vérifiez et nettoyez le système d'évacuation des fumées
	Aspirateur de fumée cassé	Remplacez le moteur d'aspiration des fumées (utilisez uniquement des pièces de rechange d'origine)
	Longueur d'évacuation de fumées trop élevée	Vérifiez l'installation correcte du poêle (Chap. 5)
	Joints d'étanchéité de la porte endommagés	Vérifiez les différents joints de la porte
	Fixation du porte-caoutchouc obstruée	Démontez et nettoyez le porte-caoutchouc du branchement du système de mesure de dépression.
	Tube de silicone obstrué ou cassé	Vérifiez et/ou remplacez le tube de silicone
	Carte électronique défectueuse	Remplacez la carte électronique (utilisez uniquement des pièces de rechange d'origine)
Mauvais fonctionnement du pressostat "AL 3"	Pressostat défectueux	Remplacez le pressostat (utilisez uniquement des pièces de rechange d'origine)
	Absence d'alimentation électrique à la vis sans fin	Contrôler correctement les câbles électriques (appelez un technicien autorisé)

PROBLEME

CAUSE

SOLUTION



PROBLEME

CAUSE

SOLUTION



⚠ Ce manuel d'instructions contient toutes les informations nécessaires pour l'installation, le fonctionnement et l'entretien.

8.1 Remplacement des fusibles

Fusible sur la carte électronique

Dévissez le bouchon porte-fusible de la carte électronique et remplacez le fusible par un autre de même caractéristique.

Caractéristique du fusible sur la carte de base: F4AL250V

Fusible sur la prise IEC de l'alimentation

Retirez le porte-fusible et remplacez le fusible en utilisant le fusible de rechange qui se trouve dans le tiroir.

Caractéristique: F4AH250V

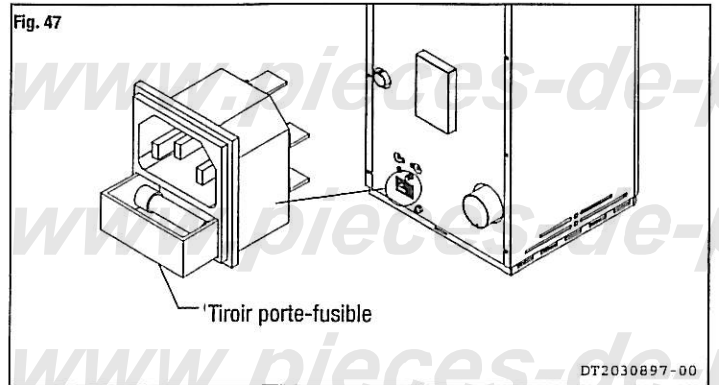
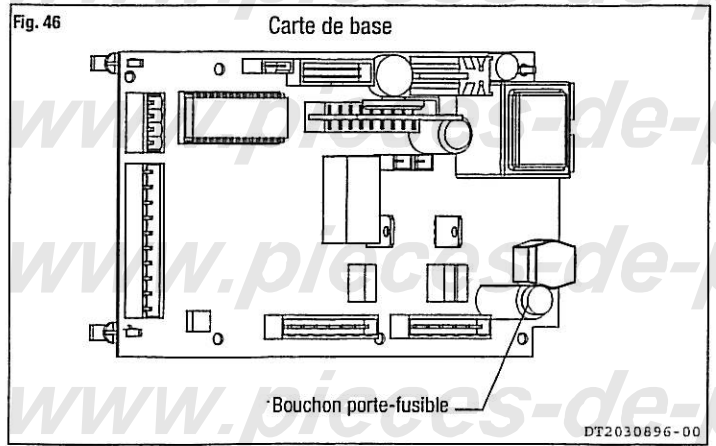

ces-de-poele.com

www.pieces-de-poele.com

ces-de-poele.com

www.pieces-de-poele.com

ces-de-poele.com

www.pieces-de-poele.com

ces-de-poele.com

www.pieces-de-poele.com

ces-de-poele.com

www.pieces-de-poele.com

ces-de-poele.com

www.pieces-de-poele.com

ces-de-poele.com

www.pieces-de-poele.com

ces-de-poele.com

www.pieces-de-poele.com

ces-de-poele.com

www.pieces-de-poele.com

ces-de-poele.com

www.pieces-de-poele.com

ces-de-poele.com

www.pieces-de-poele.com

ces-de-poele.com

www.pieces-de-poele.com

ces-de-poele.com

www.pieces-de-poele.com

ces-de-poele.com

www.pieces-de-poele.com

ces-de-poele.com

www.pieces-de-poele.com



SUPERIOR®

distributeur exclusif pour la France:

Invicta France, B.P. 03 - 08350 Donchery

tél.: 03 24277171 - fax: 03 24266242

e-mail: accueil@invicta-sa.fr

www.pieces-de-poele.com

