

 **QUEST**  
metal detectors

**Q20**

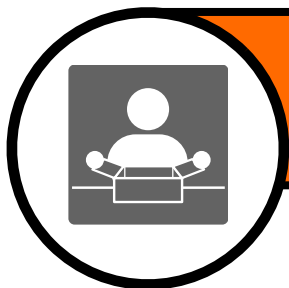



# CONTENU DE LA BOÎTE

## DÉMARRAGE RAPIDE

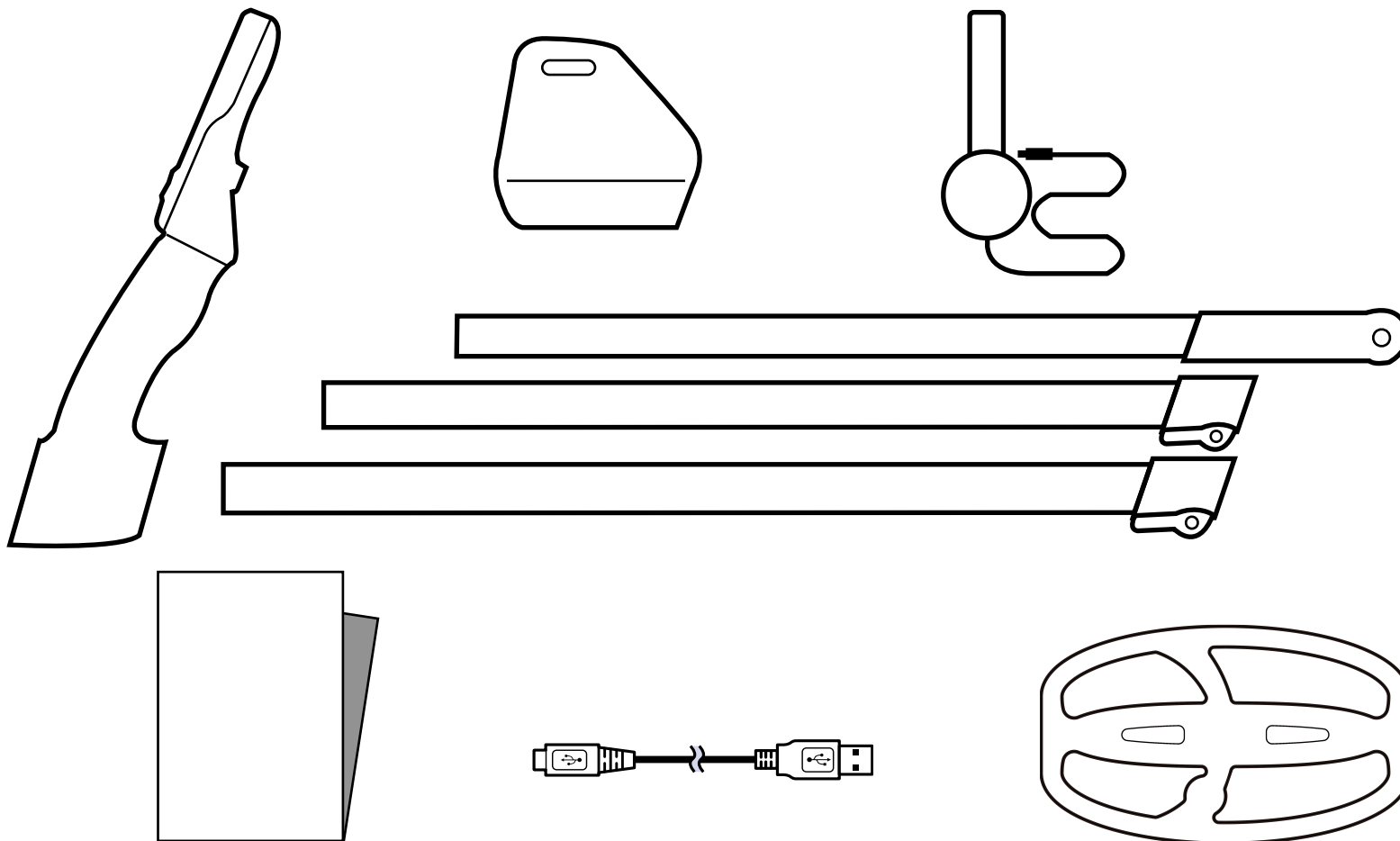

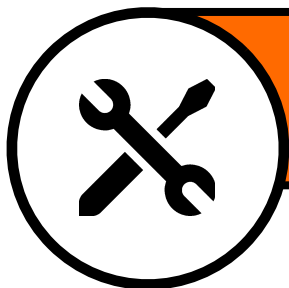

# ASSEMBLAGE

## DÉMARRAGE RAPIDE

Pour l'assemblage, munissez-vous d'un tournevis cruciforme. Suivez chaque étape en vous aidant des illustrations : ajustez la poignée de façon à ce que le repose-bras se trouve juste en dessous de votre coude puis serrez les vis.

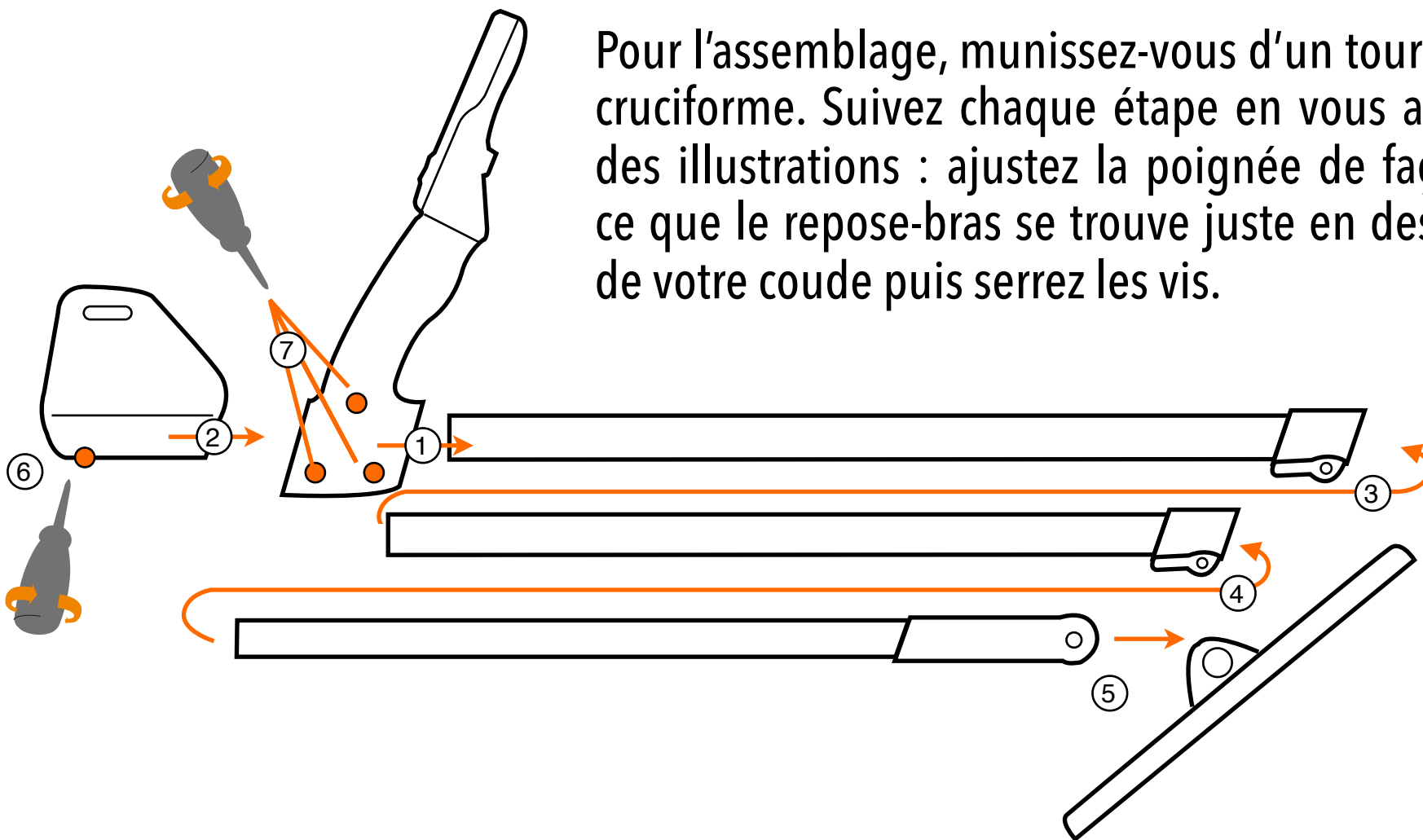

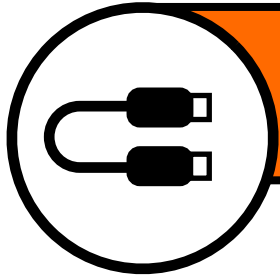

# HEADPHONES/CHARGE

## DÉMARRAGE RAPIDE

### CASQUES FILAIRES

\* Selon la qualité du chargeur  
\* Charges possibles :

- ADAPTATEUR SECTEUR
- ORDINATEUR
- BATTERIE DE SECOURS
- CHARGEUR SOLAIRE

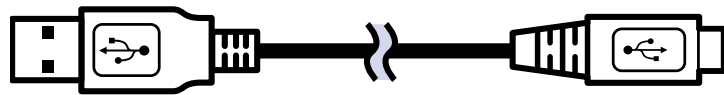

04:00Hr FULL\*

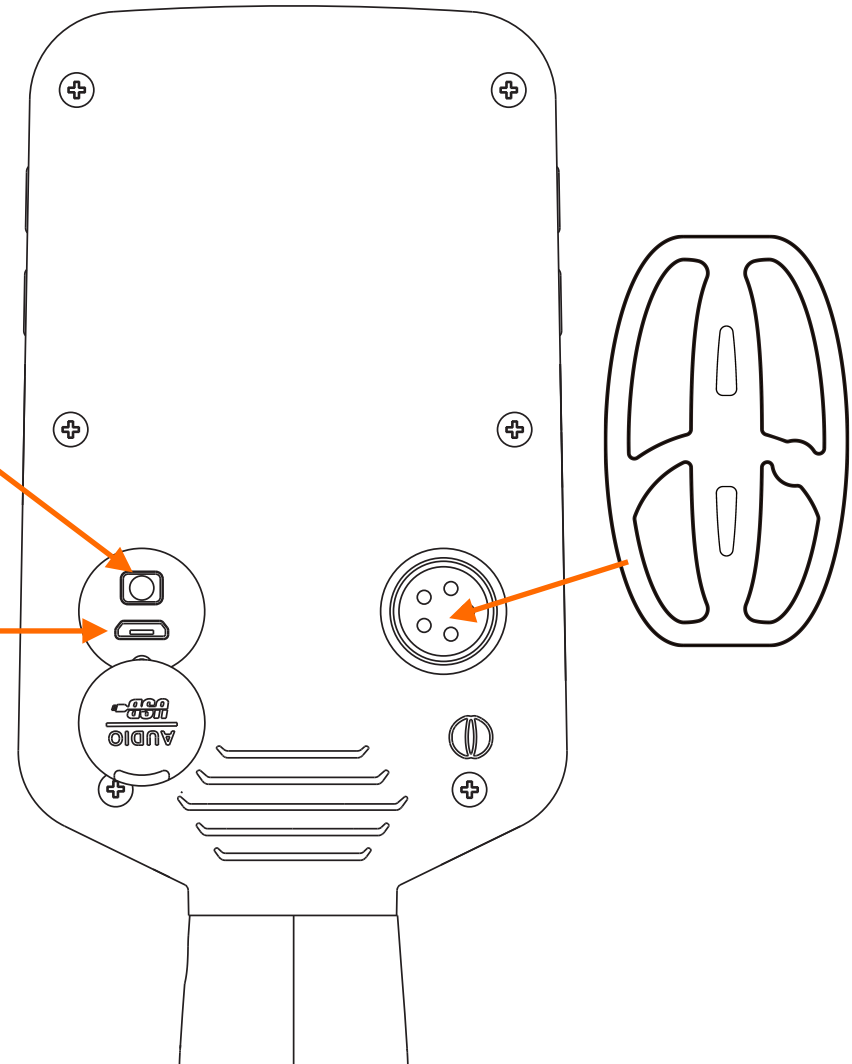
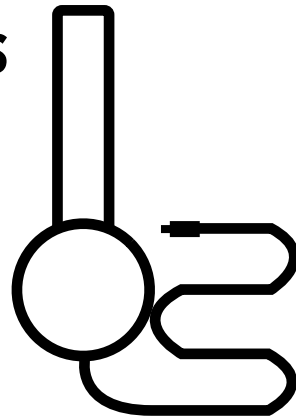

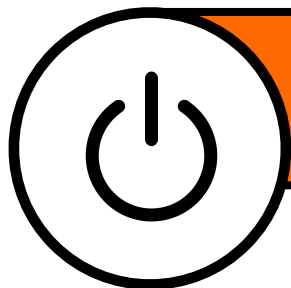

# ALLUMAGE ON/OFF

DÉMARRAGE RAPIDE

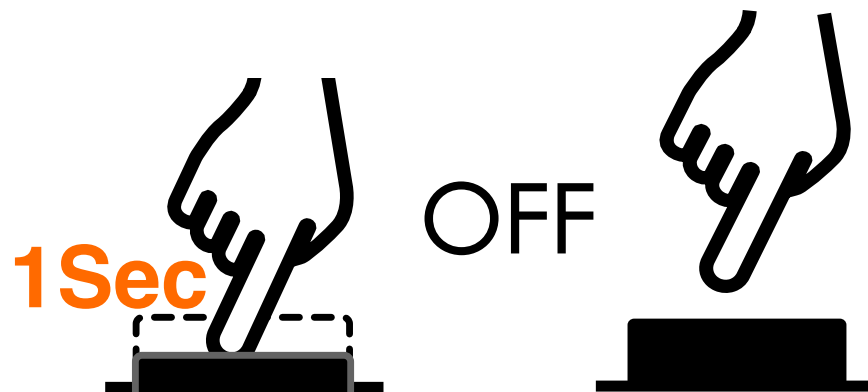
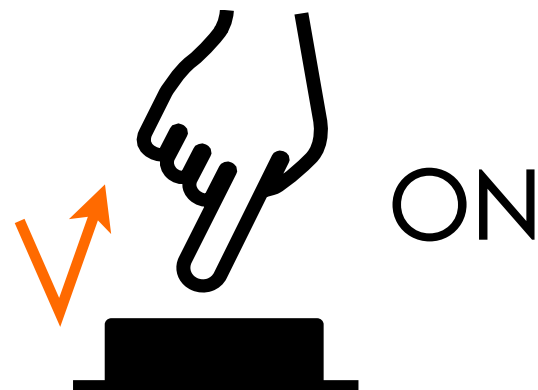
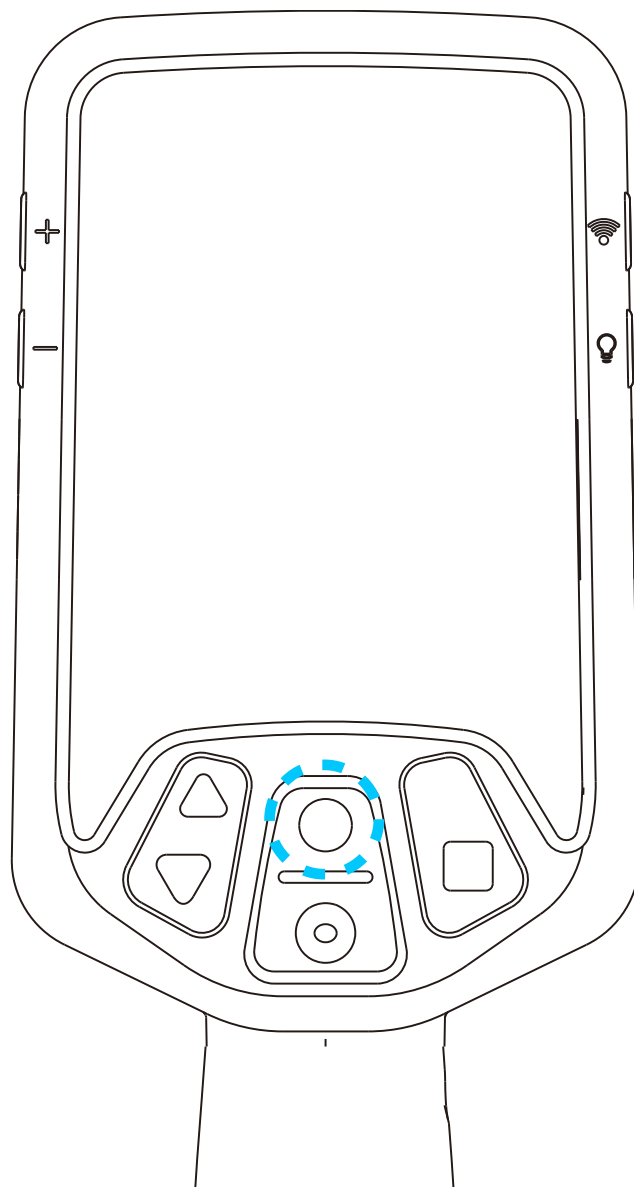

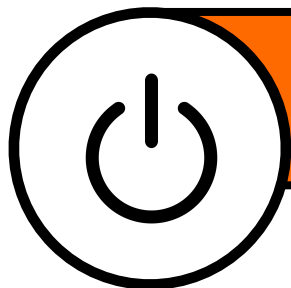

# RÉGLAGE DU SON ON/OFF

DÉMARRAGE RAPIDE

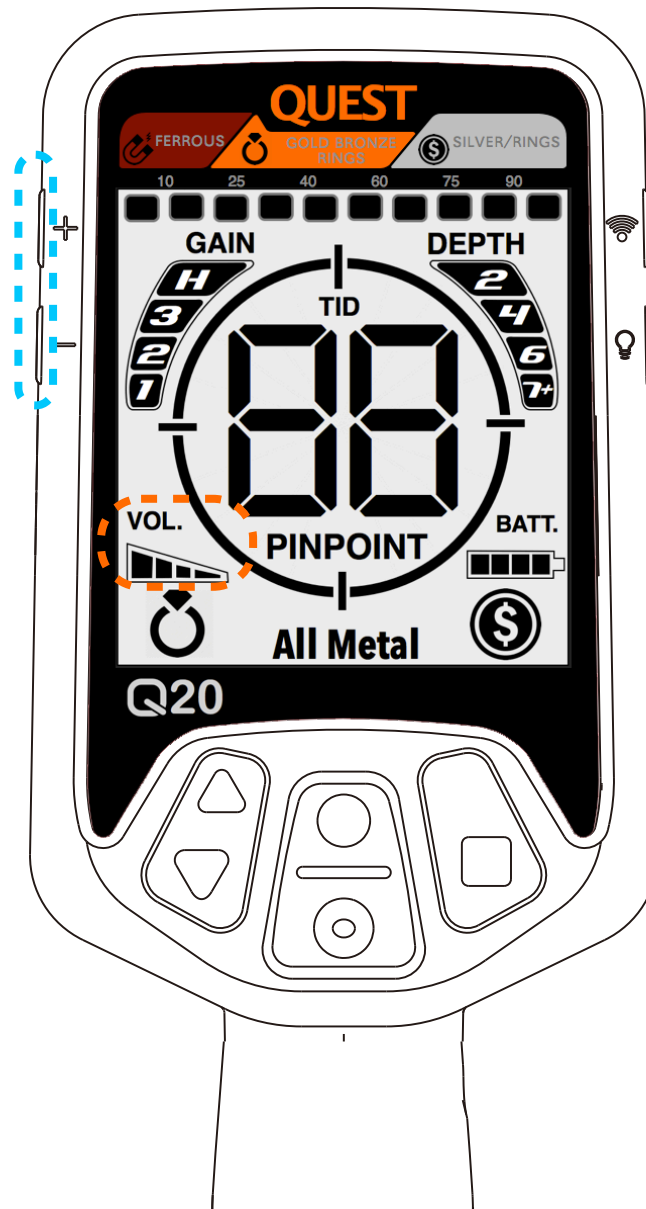
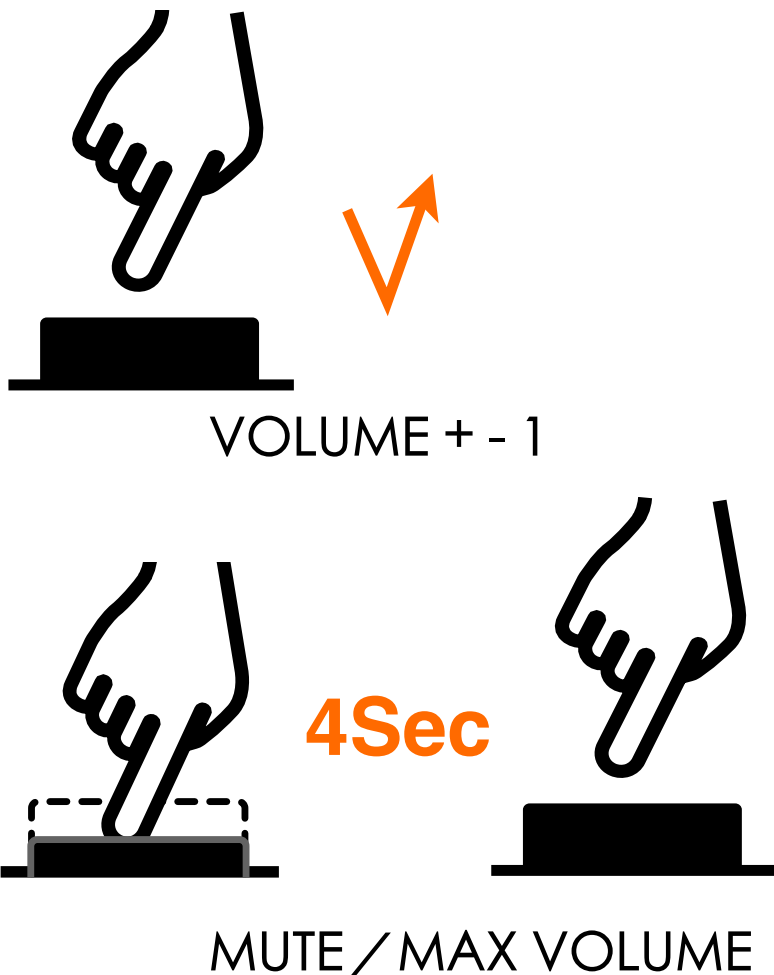

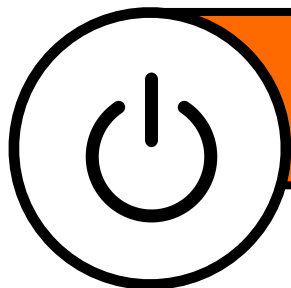

# SENSITIVITY

## DÉMARRAGE RAPIDE

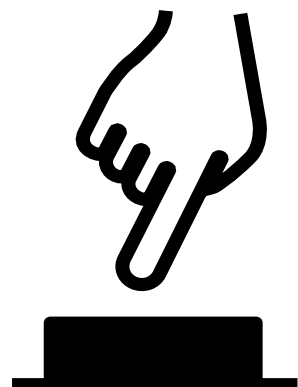

+ / - UN NIVEAU



APPUI LONG



APPUI LONG +/- SENSIBILITÉ



La sensibilité est la puissance du détecteur de métaux. Plusieurs éléments peuvent générer des faux signaux sur votre détecteur. Veillez à utiliser votre détecteur à bonne distance des lignes à haute tension, antennes radios et habitations afin d'éviter toutes interférences.

En cas d'interférences, réduisez la sensibilité du détecteur en vous aidant des touches triangulaire. Vous pouvez aussi augmenter la sensibilité du détecteur lorsque les conditions le permettent afin d'augmenter la puissance du détecteur.



# PROGRAM

## RÉGLAGES AVANCÉS

Après avoir allumé le détecteur, appuyez sur le bouton M afin de sélectionner l'un des modes de détection suivants :

- **MODE COIN** : très stable, réactivité moyenne, excellent pour la recherche de monnaies/objets anciens et modernes. Le niveau de discrimination est préréglé à 40.



- **MODE JEWELRY** : très sensible, réactivité élevée, idéal pour la recherche de bijoux et petits objets. Le niveau de discrimination est préréglé à 20.



- **MODE TOUS MÉTAUX** : très sensible, réactivité élevée. PAS DE DISCRIMINATION. Idéal pour la recherche d'or natif.







# PINPOINTING

## RÉGLAGES AVANCÉS

Le Pinpoint est un mode permettant la localisation de la cible.

En maintenant le bouton Pinpoint (le bouton rond signalé par une croix), le détecteur passe en mode statique. Plus vous vous rapprochez de la cible, plus le détecteur sonne. Pour une localisation rapide, nous vous recommandons d'effectuer un balayage en croix, comme le montre l'illustration tout en restant appuyé sur le bouton Pinpoint.



Pour plus de confort lors de vos sorties, nous vous recommandons l'usage du Xpointer de façon à vous faciliter encore plus la localisation et gagner du temps.

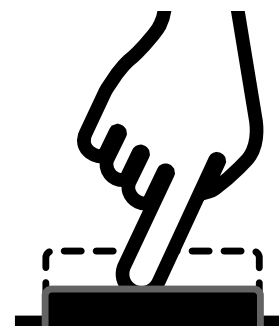

**HOLD**



# GROUND BALANCING

## RÉGLAGES AVANCÉS

Le Q20 dispose d'une fonctionnalité de "réglage des effets de sol" manuel. Le réglage d'effet de sol permet de calibrer le détecteur aux conditions de minéralisation du terrain. Nous vous recommandons de l'utiliser à chaque fois que vous travaillez sur un nouveau terrain. Veillez à ce qu'il n'y ai pas de cible métallique sous le disque au moment où vous utilisez le réglage des effets de sols.

Restez appuyé sur le bouton carré, puis "pompez" à plusieurs reprise en soulevant votre disque jusqu'à 15 cm et en le rapprochant du sol jusqu'à ce que l'écran affiche un indice de minéralisation stable (le réglage des effets de sol est terminé lorsque cet indice ne change plus à l'écran).

Note : le niveau de minéralisation du sol est indiqué tout en haut de votre écran par le diagramme circulaire et le symbole FE%. Le symbole GC (Ground Cancelling) indique le niveau de réglage de l'effet de sol. Vous pouvez également régler les effets de sol manuellement, lorsqu'un pompage est impossible.

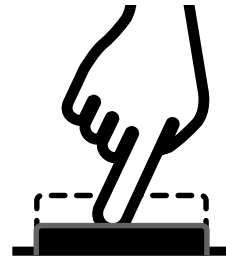

APPUI LONG  
& POMPEZ

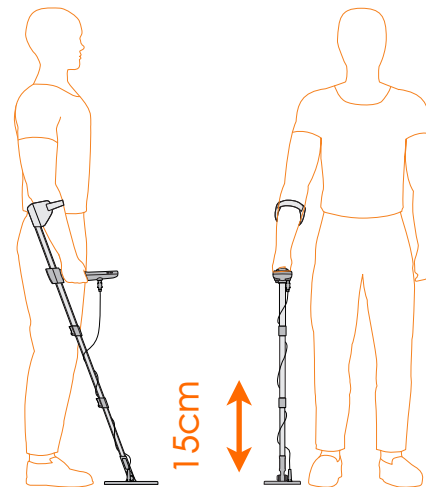



# DISCRIMINATION

## RÉGLAGES AVANCÉS

Le détecteur affiche à l'écran l'indice de conductivité de la cible. Plus l'indice est élevé plus la cible est conductrice. Ex : Une pièce en argent affichera un indice de conductivité dans les 90

Plus l'indice est faible plus la cible est un bas conducteur. Ex : Un clou en fer affichera un indice de conductivité de 20

Chaque mode de détection utilise un niveau de discrimination différent. La discrimination permet d'éliminer des tranches de conductivité. Ex : Lorsque la discrimination est réglée à 40. le détecteur sonnera uniquement sur les cibles ayant un indice de conductivité supérieur

ou égal à 40. Toutes les cibles ayant une valeur inférieure à 40 seront discriminées = le détecteur ne les sonnera pas.

Vous pouvez cependant ajuster le niveau de discrimination de chaque mode manuellement. Pour cela, appuyez tout d'abord sur la touche M de votre boîtier. La jauge verticale à gauche de votre écran se mettra à clignoter. Ensuite, faites défiler le curseur de l'échelle de conductivité, situé en haut de l'écran, à l'aide des touches triangulaires. Éliminez ou, au contraire, réactivez un indice de conductibilité en pressant de nouveau sur la touche M.

Une fois terminé, appuyez sur le bouton Pinpoint pour continuer de détecter.





# CONSIGNES À RESPECTER

- Ne détectez pas sans autorisation
- Respectez la propriété sur laquelle vous détectez
- Soyez toujours courtois avec le propriétaire et les passants
- Ne détectez pas sans votre votre casque audio de détection
- Choisissez des outils d'extraction adaptés
- Rebouchez toujours les trous
- Ramassez tous vos déchets et jetez-les dans une poubelle adaptée
- Respectez la faune et la flore
- Déclarez vos trouvailles

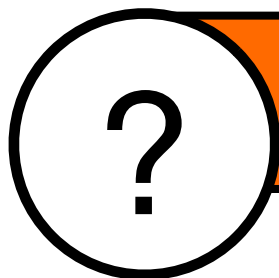

## DÉPANNAGE

<b>LE DÉTECTEUR NE S'ALLUME PAS</b>	La batterie est vide, rechargez votre détecteur. Si au bout de 30 mn de chargement le détecteur ne s'allume pas, contactez votre revendeur.
<b>PAS DE SIGNAL SONORE</b>	Le disque n'est pas correctement branché au boîtier de votre détecteur.
<b>LE DÉTECTEUR SONNE EN PERMANENCE</b>	Vous êtes en zone d'interférences, éloignez-vous des lignes à haute tension, antennes radio, habitations.
<b>LE DÉTECTEUR NE SONNE PLUS</b>	Assurez-vous que le volume sonore n'est pas réglé sur ZERO.
<b>FAUX SIGNAUX EN DÉTECTANT SUR L'HERBE</b>	Assurez-vous que le câble reliant le disque à votre boîtier n'est pas détérioré.



# ENTRETIEN DE L' APPAREIL

**ATTENTION !** Veillez à ne pas tordre les connectiques du disque.

**ATTENTION !** Ne rangez pas l'appareil dans un lieu exposé à de forte température pour éviter tout dommage.

**ATTENTION !** N'utilisez jamais d'objets coupants ou pointus pour faire fonctionner le boîtier de contrôle de votre détecteur pour éviter toute détérioration.

**ATTENTION !** N'utilisez jamais d'objets coupants ou pointus pour faire fonctionner le boîtier de contrôle de votre détecteur pour éviter toute détérioration.

**ATTENTION !** Évitez de nettoyer votre appareil à l'aide de produits chimiques (solvants, etc..) pouvant endommager les composants et les finitions en plastique du détecteur.

**ATTENTION ! Refermez toujours le bouchon du port USB pour éviter de l'endommager.**

## Entretien

- Éteignez l'appareil et débranchez l'appareil de l'alimentation avant nettoyage.
- Nettoyez l'appareil à l'aide d'un chiffon humidifié puis laissez sécher complètement.
- Essuyez délicatement l'écran avec le chiffon.
- Le détecteur résiste à la pluies. En revanche, il n'est pas submersible. Seule la canne et le disque peuvent être plongés dans l'eau : le boîtier et le casque doivent toujours rester hors de l'eau.

# REGISTER YOUR QUEST

To register the Quest, please go to our website : [www.deteknix.com](http://www.deteknix.com) click support, and register products to active your two year warranty. If you have difficulty to register online please contact with your dealer to finish the process. Or, mail this part to following address:

Quest Metal Detectors  
Dist. by Deteknix Inc.  
California, 91724 U.S.A.

Email: [info@deteknix.com](mailto:info@deteknix.com) Website: [www.deteknix.com](http://www.deteknix.com)

# YOUR VOICE

PLEASE TAKE A FEW MOMENTS TO ANSWER OUR QUESTIONS. THEY WILL HELP US DEVELOP NEW PRODUCTS FOR THE FUTURE.

1 Why did you decide to buy a Deteknix detector?

- Detection performance
- New technology / Features.
- Style / Design
- Ergonomic / Weight
- Recommendation
- Promotion

2 Your age group?

- 18~25
- 26~36
- 37~55
- 56+

Date Of Purchase

MM / DD / YY

Serial Number

[Empty text box for Serial Number]

Title

[Empty text box for Title]

Surname

[Empty text box for Surname]

First Name

[Empty text box for First Name]

Address

[Empty grid for Address]

Zip Code

[Empty text box for Zip Code]

Email

[Empty text box for Email]

Telephone

[Empty text box for Telephone]

We'd like to tell you about new Quest products and services or get your opinion about your purchase. If you'd prefer us NOT to keep in touch, please tick this box.

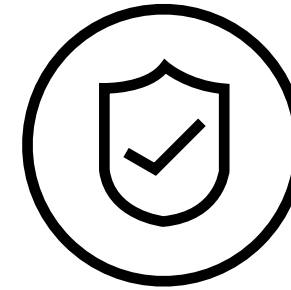

# WARRANTY

The Quest metal detectors is warranted against defects in materials and workmanship under normal use for TWO years from the date of purchase to the original owner.

This warranty does not cover:

- No registration on our official website in 5 days from purchase. Or call your dealer for registration assistance.
- Breakage of coil cable or connector.
- Breakage caused by falls, impacts or accidental damage.
- Water flood into control console.
- Damage caused by abnormal use or resulting form noncompliance in the instructions.
- Leakage of battery caused by non compatible charger cable.
- Parts subject to normal wear and tear like : headphone ear pads, cases etc (These parts must be replaced in case of wear and tear, in such a way that no damage will be caused to the device).
- Damage due to neglect, accidental damage, or misuse of this product is not covered under this warranty. Decisions regarding abuse or misuse of the detector are made solely at the discretion of the manufacturer.
- Proof of Purchase is required to make a claim under this warranty.
- Liability under this Warranty is limited to replacing or repairing, at our option, the metal detector returned, shipping cost pre-paid to Quest Products. Shipping cost to Quest Products is the responsibility of the consumer.
- To return your detector for service, please first contact Quest Care for a Return Authorization Number (RAN). Reference the RAN on your package and return the detector within 15 days of calling to(United States customers only)