

## FELCO 621 Vert

Scie à coupe tirante - Scie à coupe tirante - Lame 24 cm

Designed in Switzerland by FELCO, Made in South Korea, Guaranteed FELCO Quality, PATENT NO: US D500,656 S



NEW

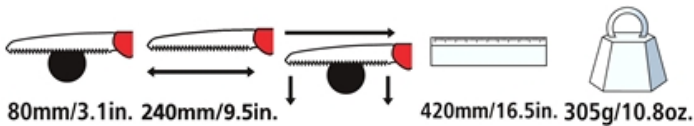

- **Fiabilité:** lame en acier chromée résistante à la corrosion / traitement thermique par impulsions des pointes des dents / coupe nette et précise / pièces remplaçables
- **Efficacité:** forme conique de la lame pour une coupe confortable et sans serrage / la forme et la disposition des dents évitent l'encrassement de la lame / ne nécessite aucun entretien
- **Ergonomie:** poignée confortable, antidérapante / étui pour droitier ou gaucher avec passant de ceinture détachable

Notre recommandation (1★ : Recommandé, 2★ : Fortement recommandé, 3★ : Meilleur choix)

Viticulture	★ ★ ★
Arboriculture	★ ★ ★
Parcs et jardins	★ ★ ★
Petite main	★ ★ ★
Grande main	★ ★ ★
Gaucher	★ ★ ★

---

## Les marques de l'excellence



### Coupe tirante

La technique de coupe tirante réduit l'effort et évite le vrillage de la lame.



### Anticorrosion

Lame résistante à la corrosion en acier chromé.



### Longévité du tranchant

La pointe des dents est durcie par impulsions pour accroître la longévité du tranchant de la scie.



### Géométrie des dents

La géométrie des dents est optimisée pour la coupe de bois vert. Meilleure évacuation des copeaux et attaque plus douce évitant les à-coups dans le bras.



### Géométrie de la lame

La forme de la lame longue garantit un confort optimal de travail en réduisant les vibrations.



### Ergonomie

La poignée ergonomique et antidérapante offre une bonne prise en main.



### Avec étui

Etui muni d'un passant détachable permettant le port de la scie à la ceinture. Adaptable aux utilisateurs droitiers et gauchers.

## Accessoires







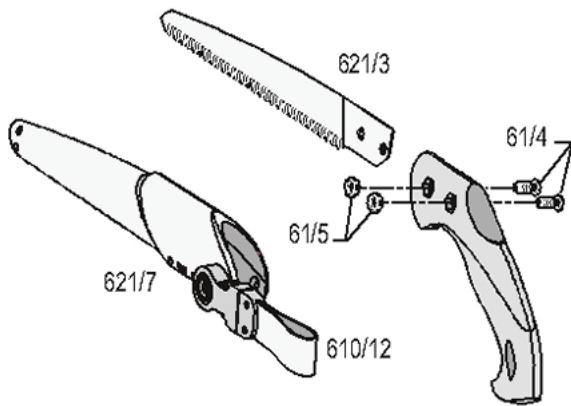

FELCO 980

Produit d'entretien

Spray

## Pièces de rechange



	REF.	Désignation	Composition	Code-barres UCC
	621/3	Lame	1x 621/3	 7 83929 40112 6
	61/4	Vis	1x 61/4	
	61/5	Ecrou	1x 61/5	
	610/12	Sangle	1x 610/12	
	621/7	Etui	1x 621/7	

## Remplacement pièces



### Changer la lame

Lorsque l'outil ne coupe plus bien, il est recommandé de la changer.