

FELCO 11 Vert

Sécateur - Haute performance - Classique, nouvelle génération

Made in Switzerland by FELCO

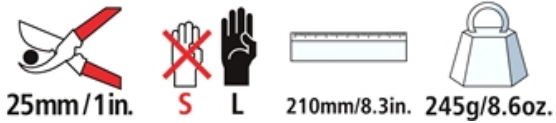

- **Fiabilité:** poignées confortables, légères et solides en aluminium forgé garanties à vie* / lame et contre-lame vissée en acier trempé de haute qualité / coupe nette et précise / toutes pièces remplaçables
- **Efficacité:** réglage de la coupe facile et durable / coupe-fil / essuie-lame
- **Ergonomie:** protection de la main grâce à la butée-amortisseur / revêtement antidérapant

Notre recommandation (1★ : Recommandé, 2★ : Fortement recommandé, 3★ : Meilleur choix)

Viticulture	★★★
Arboriculture	★★★
Horticulture	★★★
Parcs et jardins	★★★
Pépinière	★★★
Petite main	★★★
Grande main	★★★
Gaucher	★★★

Les marques de l'excellence



Coupe-fil

Les lames sont munies d'une encoche permettant de couper des fils de fer de petit diamètre, sans endommager le tranchant de la lame.



Essuie-lame

L'essuie-lame permet de tailler des végétaux en sève, sans risque de collage de la lame. Il fait gagner du temps et facilite la taille, en éliminant les saletés et la sève après chaque mouvement de taille.



Réglage micrométrique

Le dispositif de réglage de précision FELCO garantit tout au long de la vie de l'outil un ajustement optimal de la tête de coupe. Il assure une coupe nette et précise.

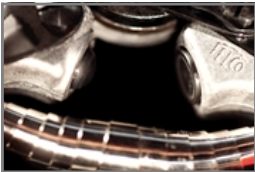

Système d'amortissement

La butée et l'amortisseur adoucissent le choc en fin de coupe. La main et le poignet sont ainsi ménagés.



Poignées en aluminium matricé

Légèreté, robustesse, rigidité grâce à un alliage d'aluminium et un procédé de mise en forme par matriçage de précision. Pièces garanties à vie*.

Accessoires



FELCO 902
Outil d'affûtage
Pierre à affûter



FELCO 903
Outil d'affûtage
Affiloir



FELCO 910
Etui
En cuir - Avec passant et pince



FELCO 912
Etui
En cuir - Avec pince



FELCO 913

Etui

En cuir synthétique - Avec
passant



FELCO 980

Produit d'entretien

Spray











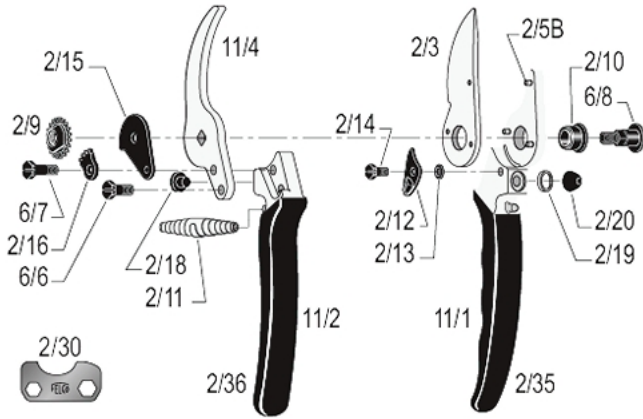







FELCO 990





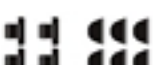











Produit d'entretien

Graisse

Pièces de rechange



	REF.	Désignation	Composition	Code-barres UCC
	2/30	Clef de réglage	1x 2/30	
	2/3	Lame	1x 2/3	
	11/4	Contre-lame avec vis	1x 11/4 + 1x 6/6	
	6/90	Set	1x 6/7 + 1x 2/16 + 1x 2/9 + 1x 6/8	
	2/91	Set	2x 2/11	
	2/92	Set	1x 2/15 + 1x 2/18 + 1x 2/14 + 1x 2/12 + 1x 2/13 + 1x 2/20	
	2/93	Set	4x 2/18 + 6x 2/20	
	6/94	Set	1x 2/9 + 1x 6/8	
	11/1	Poignée sans lame	1x 11/1 + 3x 2/5B + 1x 2/19 + 1x 2/20 + 1x 2/10 + 1x 2/13 + 1x 2/12 + 1x 2/14 + 1x 2/35	

	11/2	Poignée sans contre-lame	1x 11/2 + 1x 2/18 + 1x 2/36
	2/35	Recouvrement poignée porte-lame	1x 2/35
	2/36	Recouvrement poignée contre-lame	1x 2/36
	2/5B	Rivet pour lame	1x 2/5B
	6/6	Vis pour contre-lame	1x 6/6
	6/8	Boulon	1x 6/8
	2/9	Ecrou denté	1x 2/9
	2/10	Douille	1x 2/10
	2/11	Ressort nickelé	1x 2/11
	2/12	Cliquet	1x 2/12
	2/13	Ressort pour cliquet	1x 2/13
	2/14	Vis pour cliquet	1x 2/14
	2/15	Plaque de base	1x 2/15
	2/16	Secteur denté	1x 2/16
	6/7	Vis pour secteur denté	1x 6/7
	2/18	Butée	1x 2/18
	2/19	Anneau de fixation	1x 2/19

Entretien



Nettoyer

Il est conseillé de nettoyer votre outil après chaque utilisation.

Si votre outil est particulièrement sale ou susceptible de rouiller après une exposition à l'humidité, ne repoussez pas le nettoyage.



Huiler

Après un nettoyage, il est conseillé d'huiler l'outil afin de le protéger de la corrosion. L'huile permet également de dégripper l'outil.



Aiguiser

Il est conseillé d'aiguiser votre outil au minimum une fois par jour, mais si vous sentez que votre outil coupe moins bien, aiguisiez-le sans tarder!



Démonter

Il est conseillé de démonter votre outil régulièrement, mais au plus tard lorsque il vous semble grippé.

Remplacement pièces



Changer la lame

Lorsque la lame et la contre-lame ne croisent plus ou que la lame est trop endommagée, il est recommandé de la changer.

Régler le jeu de la lame et de la contre-lame en ajustant la force de serrage de l'écrou. La lame doit frotter la contre-lame sur les 2/3 de sa longueur.



Changer la contre-lame

Lorsque la lame et la contre-lame ne croisent plus et que la contre-lame est trop endommagée, il est recommandé de la changer.



Changer l'amortisseur

Lorsque l'outil ferme trop sec lors de la taille et que la butée est en bon état, il est recommandé de changer l'amortisseur.



Changer la butée

Lorsque l'outil ferme trop sec lors de la taille et que l'amortisseur est en état, il est nécessaire de changer la butée.



Changer le cliquet

Lorsque le cliquet est endommagé et qu'il se desserre à l'utilisation, malgré un réajustement de la vis, changez-le.



Changer les recouvrements des poignées

Si les recouvrements sont trop endommagés, vous avez la possibilité de les remplacer.

Tremper les recouvrements 2 minutes dans de l'eau bouillante - colle recommandée: Loctite 415.